



Electronic Service Manuals

This electronic document is provided as a service to our customers. We do not create the contents of the information contained in this document. Should you have detailed questions pertaining to the information contained in this document, you may contact Michco, or the manufacturer which provided the original information in this electronic deliverable. Michco's only part in this electronic deliverable was the electronic assembly process. By providing this manual on line we are not guaranteeing parts availability.

You may contact Michco through the following methods:

Phone (517) 484-9312 or (800) 331-3339

2011 N. High St. -- Lansing, Michigan -- 48906

Fax: (517) 484-9836

Email: CustServe@Michco.com

Web site: www.Michco.Com

Parts Web site: www.FloorMachineParts.Com

Order Parts on Line at:

www.FloorMachineParts.Com

Directly to Parts & Service:

By Email: **Shop@Michco.com**

By Fax: (517) 702-2041

By Voice: Use numbers above.

Serving the Cleaning Industry Since 1922

Notice: All copyrighted material remains property of original owners, all trademarks are property of respective owners. Manuals are subject to Manufacturer's reproduction limitations. Originals or reproductions were provided by manufacturers through a request. We make no warranty as to the correctness of information provided in this document and you assume all risk. By placing these manuals on line we are not declaring our corporation to be an manufacturer authorized dealer or provider, please check our web site for authorized manufacturers we represent.



BR-2000-DC

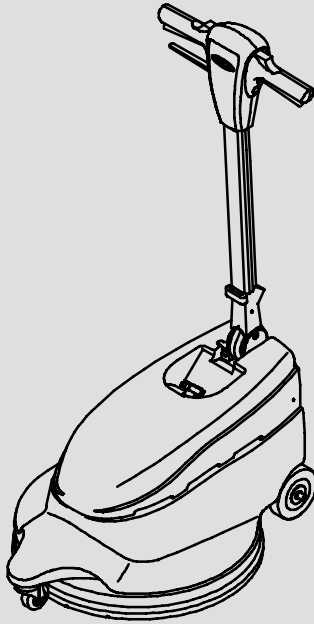

Dust Control Burnisher
Máquina de Pisos
Brosseuse-Sécheuse
ダストコントロールバーニッシャー

Operator Manual (EN)
Manual del Operario (ES)
Manuel Opérateur (FR)
取扱説明書 (JP)

Model Part No.:
9007349 - BR-2000-DC (120V)
1000152 - BR-2000-DC (100V)



www.tennantco.com

NOBLES
www.nobles.com

9007378
Rev. 00 (04-2010)



IMPORTANT SAFETY INSTRUCTIONS

When using an electrical appliance, basic precautions should always be followed, including the following:

READ ALL INSTRUCTIONS BEFORE USING (THIS APPLIANCE)

WARNING - To reduce the risk of fire, explosion, electric shock, or injury:

1. Do not use appliance with flammable or combustible liquids/fumes such as gasoline or use in areas where they may be present.
2. Do not handle plug or appliance with wet hands, electric shock or personal injury may occur.
3. Do not use with damaged cord or plug, electric shock or personal injury may occur. If appliance is not working as it should, has been dropped, damaged, left outdoors, or dropped into water, return it to a service center.
4. Do not leave appliance when plugged in. Unplug from outlet when not in use and before servicing.
5. Use only commercially available floor cleaners and waxes intended for machine application.
6. Do not allow to be used as a toy. Close attention is necessary when used by or near children.
7. Use only as described in this manual. Use only manufacturer's recommended attachments.
8. Do not pull or carry by cord, use cord as a handle, close a door on cord, or pull cord around sharp edges or corners. Do not run appliance over cord. Keep cord away from heated surfaces.
9. Do not unplug by pulling on cord. To unplug, grasp the plug, not the cord.
10. Do not put any object into openings. Do not use with any opening blocked; keep free of dust, lint, hair, and anything that may reduce air flow.
11. Keep hair, loose clothing, fingers, and all parts of body away from openings and moving parts.
12. Turn off all controls before unplugging.
13. Use extra care when cleaning on stairs.
14. Use indoors only. Do not use outdoors and do not expose to rain.

SAVE THESE INSTRUCTIONS

INSTRUCCIONES IMPORTANTES DE SEGURIDAD

Deben observarse siempre instrucciones básicas de seguridad al usar artefactos eléctricos incluyendo las siguientes:

LEER TODAS LAS INSTRUCCIONES DE SEGURIDAD ANTES DE USAR (ESTE ARTEFACTO)

ADVERTENCIA - Para reducir el riesgo de incendio, choque eléctrico o lesiones:

1. No use el artefacto con líquidos/humos inflamables o combustibles tales como gasolina o usar en áreas donde pueden estar presentes.
2. No maneje el enchufe o el artefacto con manos mojadas, ya que puede ocurrir choque eléctrico o lesiones personales.
3. No use con cordón o enchufe dañados, ya que puede ocurrir choque eléctrico o lesiones personales. Si el artefacto no está funcionando bien, se ha dejado caer, se ha dañado, dejado al aire libre, o dejado caer al agua, devuélvalo al centro de servicio.
4. No dejar el artefacto desatendido cuando está enchufado. Desenchufar del tomacorrientes cuando no se usa y antes de prestar servicio.
5. Usar sólo limpiadores de piso y ceras comercialmente disponibles destinadas para aplicación a máquina.
6. No permitir que se use como un juguete. Se requiere mucha atención cuando se usa por o cerca de los niños.
7. Usar sólo según se describe en este manual. Usar sólo los aditamentos recomendados por el fabricante.
8. No tirar de ni arrastrar por el cordón, no usar el cordón como un mango, no cerrar la puerta sobre el cordón ni tirar del cordón sobre bordes o esquinas aguzadas. No pasar el artefacto sobre el cordón. Mantener el cordón alejado de superficies calientes.
9. No desenchufar tirando del cordón. Para desenchufar, sujetar el enchufe, no el cordón.
10. No colocar objetos en las aberturas. No usar con aberturas bloqueadas, mantener libre de polvo, pelusa, cabellos y todo lo que pueda reducir el flujo de aire.
11. Mantener el cabello, ropas holgadas, dedos, y todas las partes del cuerpo alejadas de las aberturas y piezas móviles.
12. Antes de desenchufar apagar todos los controles.
13. Ser muy precavido al limpiar sobre escaleras.
14. Usar siempre bajo techo. No usar al aire libre ni sobre superficies mojadas.

MANTENER ESTE INSTRUCCIONES

CONSIGNES DE SÉCURITÉ IMPORTANTES

Lorsque vous utilisez un appareil électrique, des précautions de base doivent être respectées, parmi lesquelles:

LISEZ TOUTES LES INSTRUCTIONS AVANT D'UTILISER CET APPAREIL

⚠ ADVERTISSEMENT - Pour réduire les risques d'incendie, l'explosion, de choc électrique ou de blessure:

1. Ne pas aspirer des liquides/vapeurs inflammables ou combustibles, comme de l'essence, et ne pas faire fonctionner dans des endroits où peuvent se trouver de tels liquides.
2. Ne pas toucher la fiche ou l'appareil lorsque vos mains sont humides, la décharge électrique ou blessures peut se produire.
3. Ne pas utiliser si le cordon ou la fiche est endommagé, la décharge électrique ou blessures peut se produire. Retourner l'appareil à un atelier de réparation s'il ne fonctionne pas bien, s'il est tombé ou s'il a été endommagé, oublié à l'extérieur ou immergé.
4. Ne pas laisser l'appareil sans surveillance lorsqu'il est branché. Débrancher lorsque l'appareil n'est pas utilisé et avant l'entretien.
5. Utiliser des produits nettoyants et des cires offerts sur le marché pour l'application à la machine.
6. Ne pas permettre aux enfants de jouer avec l'appareil. Une attention particulière est nécessaire lorsque l'appareil est utilisé par des enfants ou à proximité de ces derniers.
7. Utiliser que conformément à cette notice avec les accessoires recommandés par le fabricant.
8. Ne pas tirer, soulever ou traîner l'appareil par le cordon. Ne pas utiliser le cordon comme une poignée, le coincer dans l'embrasure d'une porte ou l'appuyer contre des arêtes vives ou des coins. Ne pas faire rouler l'appareil sur le cordon. Garder le cordon à l'écart des surfaces chaudes.
9. Ne pas débrancher en tirant sur le cordon. Tirer plutôt la fiche.
10. N'insérer aucun objet dans les ouvertures. Ne pas utiliser l'appareil lorsqu'une ouverture est bloquée. S'assurer que de la poussière, de la peluche, des cheveux ou d'autres matières ne réduisent pas le débit d'air.
11. Maintenir les cheveux, les vêtements amples, les doigts et toutes les parties du corps à l'écart des ouvertures et des pièces mobiles.
12. Mettre toutes les commandes à la position ARRÊT avant de débrancher l'appareil.
13. User de prudence lors du nettoyage des escaliers.
14. Utiliser à l'intérieur seulement. N'entrez pas la machine à l'extérieur et évitez qu'elle ne soit mouillée.

ÉCONOMISER CES INSTRUCTIONS

GROUNDING INSTRUCTIONS

This appliance must be grounded. If it should malfunction or breakdown, grounding provides a path of least resistance for electric current to reduce the risk of electric shock. This appliance is equipped with a cord having an equipment-grounding conductor and grounding plug. The plug must be plugged into an appropriate outlet that is properly installed and grounded in accordance with all local codes and ordinances.

⚠ WARNING - Improper connection of the equipment-grounding conductor can result in a risk of electric shock. Check with a qualified electrician or service person if you are in doubt as to whether the outlet is properly grounded. Do not modify the plug provided with the appliance - if it will not fit the outlet, have a proper outlet installed by a qualified electrician.

This appliance is for use on a nominal 120-volt circuit and has a grounding attachment plug that looks like the plug illustrated in sketch. Make sure that the appliance is connected to an outlet having the same configuration as the plug. No adaptor should be used with this appliance.

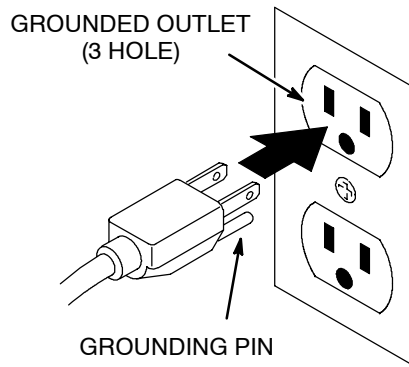

INSTRUCCIONES DE CONEXION A TIERRA

Este artefacto debe conectarse a tierra. Si funciona mal o se descompone, la conexión a tierra provee una trayectoria de menor resistencia para la corriente eléctrica, para reducir el riesgo de choque eléctrico. Este artefacto está provisto con un cordón que tiene un conductor de conexión a tierra del equipo y un enchufe de conexión a tierra. El enchufe debe enchufarse a un tomacorrientes apropiado que esté correctamente instalado y conectado a tierra de acuerdo con todos los códigos y ordenanzas locales.

⚠ ADVERTENCIA: La conexión incorrecta del conductor de conexión a tierra del equipo puede resultar en un riesgo de choque eléctrico. Consultar con un electricista calificado o persona de servicio si existen dudas acerca de si el tomacorrientes está correctamente conectado a tierra. No se debe modificar el enchufe provisto con el artefacto - si no se inserta en el tomacorrientes hacer que un electricista calificado instale un tomacorrientes correcto.

Este artefacto es para usar en un circuito nominal de 120 voltios y tiene un enchufe de aditamento para conectar a tierra que se parece al enchufe ilustrado en la figura. Asegurarse que el artefacto esté conectado a un tomacorrientes con la misma configuración que el enchufe. No se debe usar un adaptador con este artefacto.

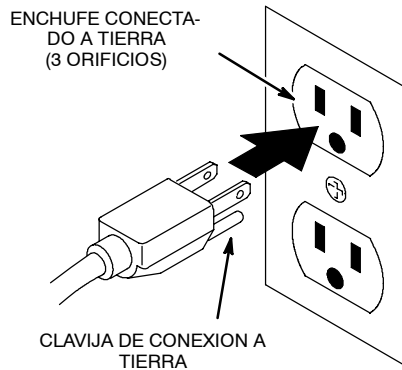

INSTRUCTIONS VISANT LA MISE 'A LA TERRE

Cet appareil doit être mis à la terre. En cas de défaillance ou de panne éventuelles, la mise à la terre fournit au courant un chemin de moindre résistance qui réduit le risque de choc électrique. Cet appareil est pourvu d'un cordon muni d'un conducteur de terre et d'une fiche avec broche de terre. La fiche doit être branchée dans une prise appropriée correctement installée et mise à la terre conformément aux règlements et ordonnances municipaux.

AVERTISSEMENT. Un conducteur de terre mal raccordé peut entraîner un risque de choc électrique. Consulter un électricien ou un technicien d'entretien qualifié si vous n'êtes pas certain que la prise est correctement mise à la terre. Ne pas modifier la fiche fournie avec l'appareil - si elle ne peut être insérée dans la prise, faire installer une prise adéquate par un électricien qualifié.

Cet appareil est destiné à un circuit de 120 v et est muni d'une fiche de mise à la terre semblable à celle illustrée par le croquis. S'assurer que l'appareil est branché à une prise de courant ayant la même configuration que la fiche. Aucun adaptateur ne devrait être utilisé avec cet appareil.

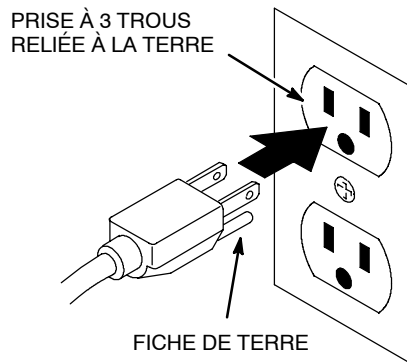

This manual is furnished with each new model. It provides necessary operation and maintenance instructions.

Read this manual completely and understand the machine before operating or servicing it.

This machine will provide excellent service. However, the best results will be obtained at minimum costs if:

- The machine is operated with reasonable care.
- The machine is maintained regularly - per the machine maintenance instructions provided.
- The machine is maintained with manufacturer-supplied or equivalent parts.

Parts and supplies may be ordered online, by phone, by fax or by mail.

UNCRATING MACHINE: Carefully check carton for signs of damage. Report damages at once to carrier.



PROTECT THE ENVIRONMENT
Please dispose of packaging materials and old machine components in an environmentally safe way according to local waste disposal regulations.



Always remember to recycle.

MACHINE DATA

Please fill out at time of installation for future reference.

Model No. - _____

Serial No. - _____

Machine Options - _____

Sales Rep. - _____

Sales Rep. phone no. - _____

Customer Number - _____

Installation Date - _____

TABLE OF CONTENTS

| | |
|--------------------------------------|-----------|
| SAFETY PRECAUTIONS | 8 |
| GROUNDING INSTRUCTIONS | 9 |
| WARNING LABEL | 9 |
| MACHINE COMPONENTS | 10 |
| MACHINE SETUP | 10 |
| INSTALLING PAD | 10 |
| INSTALLING DUST CONTROL BAG | 11 |
| MACHINE OPERATION | 11 |
| MACHINE MAINTENANCE | 12 |
| STORING MACHINE | 13 |
| TRANSPORTING MACHINE | 13 |
| RECOMMENDED STOCK ITEMS | 13 |
| TROUBLE SHOOTING | 13 |
| SPECIFICATIONS | 14 |
| MACHINE DIMENSIONS | 14 |

Tennant Company

PO Box 1452
 Minneapolis, MN 55440 USA
 Phone: (800) 553-8033 or (763) 513-2850
www.tennantco.com
www.nobles.com

Specifications and parts are subject to change without notice.

Copyright © 2010 TENNANT Company. All rights reserved.

SAFETY PRECAUTIONS

This machine is intended for commercial use. It is designed exclusively to burnish dry hard floors in an indoor environment and is not constructed for any other use. Use only recommended burnishing pads and commercially available floor cleaners and waxes intended for machine application.

All operators must read, understand and practice the following safety precautions.

The following warning alert symbol and the "FOR SAFETY" heading are used throughout this manual as indicated in their description:

 **WARNING:** To warn of hazards or unsafe practices which could result in severe personal injury or death.

FOR SAFETY: To identify actions which must be followed for safe operation of equipment.

Failure to follow these warnings may result in: personal injury, electrocution, electric shock, fire or explosion:

 **WARNING:** Do Not Use Flammable Liquids Or Operate Machine In Or Near Flammable Liquids, Vapors Or Combustible Dusts.

This machine is not equipped with an explosion proof motor. The electric motor will spark upon start up and during operation which could cause a flash fire or explosion if machine is used in an area where flammable vapors/liquids or combustible dusts are present.

 **WARNING:** Do Not Operate With Damaged Power Cord. Do Not Modify Plug. Unplug Power Cord Before Servicing Machine

If the supply cord is damaged or broken, it must be replaced by the manufacturer or it's service agent or a similarly qualified person in order to avoid a hazard.

 **WARNING:** Do Not Use Outdoors. Do Not Expose to Rain. Store Indoors.

The following information signals potentially dangerous conditions to the operator or equipment:

FOR SAFETY:

1. Do not operate machine:
 - With flammable liquids or near flammable vapors as an explosion or flash fire may occur.

- Unless trained and authorized.
- Unless operator manual is read and understood.
- Unless cord is properly grounded.
- With damaged cord or plug.
- If not in proper operating condition.
- In outdoor areas.
- In standing water.
- Without dust bag in place.
- With the use of an extension cord.

2. Before operating machine:

- Make sure all safety devices are in place and operate properly.
- Remove loose objects on floor to prevent dangerous projectiles if struck by spinning pad.

3. When using machine:

- Stay clear of spinning pad.
- Do not run machine over cord.
- Do not pull machine by plug or cord.
- Do not pull cord around sharp edges or corners.
- Wear non-slip shoes.
- Do not close doors on cord.
- Do not unplug by pulling on cord.
- Do not stretch cord.
- Do not handle plug with wet hands.
- Keep cord away from heated surfaces.
- Never activate the power when the handle is in the upright position.
- Do not release handles until pad comes to a complete stop.
- Go slow on inclines and slippery surfaces.
- Never allow children to play on or around.
- Report machine damage or faulty operation immediately.

4. Before leaving or servicing machine:

- Turn off machine.
- Unplug cord from wall outlet.

5. When servicing machine:

- Unplug cord from wall outlet.
- Avoid moving parts. Do not wear loose jackets, shirts, or sleeves.
- Use manufacturer supplied or approved replacement parts.
- All repairs must be performed by a qualified service person.
- Do not modify the machine from it's original design.

6. When transporting machine:
- Get assistance when lifting machine.
 - Unplug cord from wall outlet.
 - Use tie-down straps to secure machine to truck or trailer.

The plug must be plugged into an appropriate outlet that is properly installed in accordance with all local codes and ordinances. Do not remove ground pin; if missing, replace plug before use.

GROUNDING INSTRUCTIONS

Machine must be grounded. If it should malfunction or breakdown, grounding provides a path of least resistance for electrical current to reduce the risk of electrical shock. This machine is equipped with a cord having an equipment-grounding conductor and grounding plug.

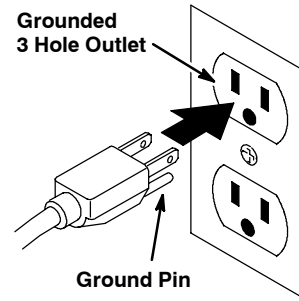

WARNING LABEL

The warning label appears on the machine in the location indicated. Replace label if it becomes damaged or illegible.

WARNING LABEL - Located on top of machine base.

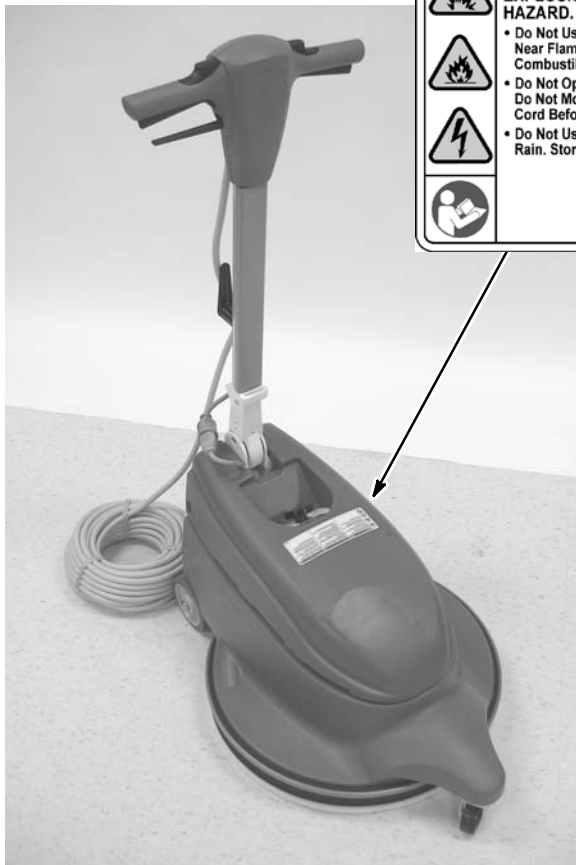

| | ⚠ WARNING | ⚠ AVERTISSEMENT | ⚠ ADVERTENCIA |
|--------------|---|--|--|
| | <p>EXPLOSION, FIRE AND SHOCK HAZARD. AVOID INJURY.</p> <ul style="list-style-type: none"> • Do Not Use Flammable Liquids or Operate Near Flammable Liquids, Vapors or Combustible Dusts. • Do Not Operate with Damaged Power Cord. Do Not Modify Plug. Unplug Power Cord Before Servicing Machine. • Do Not Use Outdoors. Do Not Expose to Rain. Store Indoors. | <p>RISQUE D'EXPLOSION, D'INCENDIE ET DE DÉCHARGE. ÉVITEZ LES BLESSURES.</p> <ul style="list-style-type: none"> • N'utilisez Pas de Liquides Inflammables ou Prés de Liquides ou Vapeurs Inflammables ou Poussières Combustibles. • N'utilisez Pas la Machine Avec un Cordon d'Alimentation Endommagé. Ne Modifiez Pas la Prise. Débranchez le Cordon d'Alimentation Avant d'Entretenir la Machine. • N'utilisez Pas en Extérieur. N'Exposez Pas à la Pluie. Entrezposez à l'Intérieur. | <p>PELIGRO DE EXPLOSIÓN, FUEGO, DESCARGA EVITE LESIONES.</p> <ul style="list-style-type: none"> • No Use Líquidos Flamables Y No Use Cerca De Líquidos Flamables, Vapores Ó Materiales Combustibles. • No Use Con Cable de Corriente Dañado. No Altere El Enchufe. Desconecte Cable De Corriente Antes Del Mantenimiento. • No Use Al Aire Libre. No Exponga A La Lluvia. Guarde Bajo Techo. |
| | | | 1026786 |

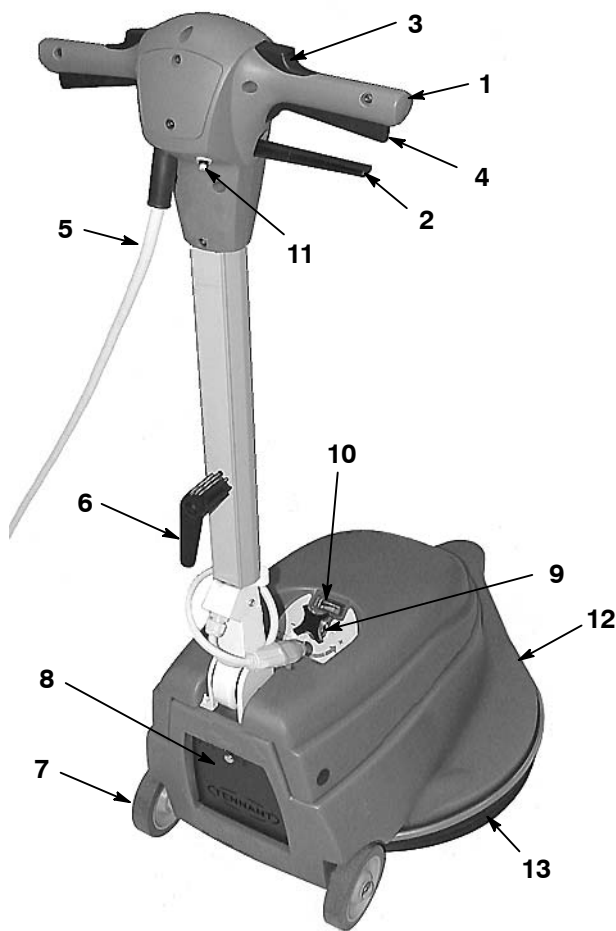
MACHINE COMPONENTS

1. Adjustable Control Handle
2. Handle Height Adjustment lever
3. Safety Lock Buttons
4. On/Off Levers
5. 23 M (75') Power Cord
6. Quick Release Power Cord Storing Hook
7. Transport Wheels
8. Dust Bag Housing
9. Pad Pressure Adjustment Knob
10. Pad Pressure Meter
11. Circuit Breaker Reset Button
12. Base
13. Dust Control Skirt

MACHINE SETUP

Carefully check carton for signs of damage. Report damages at once to carrier.

INSTALLING PAD

1. Unplug the cord from the wall outlet.

FOR SAFETY: Before leaving or servicing machine, unplug cord from wall outlet.

2. Select and install a recommended pad that best meets your burnishing needs.

NOTE: Consult your authorized distributor for pad recommendations. Use only manufacturer supplied or approved pads.

NOTE: Machine is not designed for spray buffing.

3. Pull the handle height adjustment lever and raise the handle to the upright position. Carefully tilt the machine backwards and rest the handle on the floor (Figure 1).

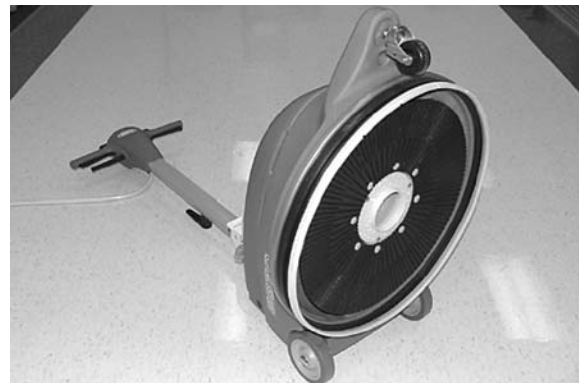
**FIG. 1**

4. Remove the plastic centerlock ring from the pad driver. Position the pad on the pad driver and replace the ring securely by turning it clockwise (Figure 2).

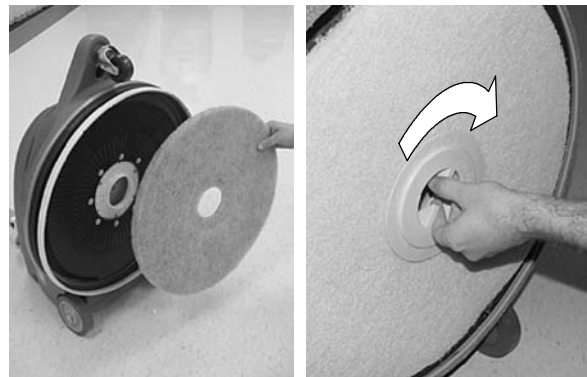
**FIG. 2**

5. After installing pad, return the machine to the upright position.

INSTALLING DUST CONTROL BAG

1. Open the dust bag compartment at rear of machine by turning the knob counter-clockwise (Figure 3).
2. Slide the dust control bag collar over the intake tube as shown. Prior to operating, always check that an empty dust bag is installed (Figure 3).



FIG. 3

MACHINE OPERATION

FOR SAFETY: Do not operate machine unless operator manual is read and understood.

⚠ WARNING: Do Not Use Flammable Liquids Or Operate Machine In Or Near Flammable Liquids, Vapors Or Combustible Dusts.

This machine is not equipped with an explosion proof motor. The electric motor will spark upon start up and during operation which could cause a flash fire or explosion if machine is used in an area where flammable vapors/liquids or combustible dusts are present.

NOTE: Make sure the floor is completely dry.

1. Pull and turn the quick-release cord hook upward and remove the power cord from the machine (Figure 4).

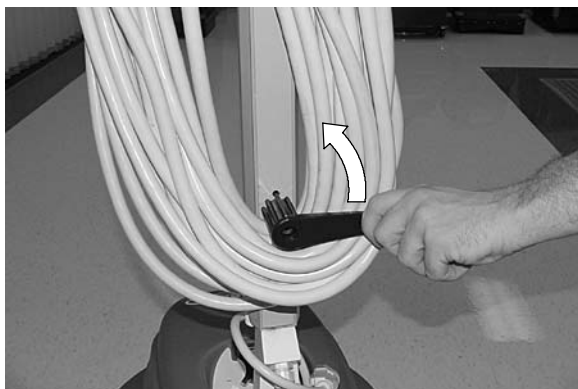

FIG. 4

2. Plug the power cord into a grounded wall outlet (Figure 5).

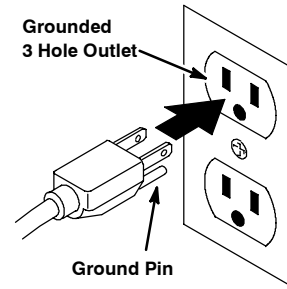

FIG. 5

FOR SAFETY: Do not operate machine unless cord is properly grounded. Do not operate machine with damaged cord or plug. Do not operate machine with the use of an extension cord.

3. Lower the handle to a desired operating height by pulling the handle height adjustment lever. Release lever to engage handle (Figure 6).



FIG. 6

4. To begin burnishing, depress the safety lock buttons, located on top of the handle, then pull the On/Off levers. Release the safety lock buttons once the machine starts (Figure 7).

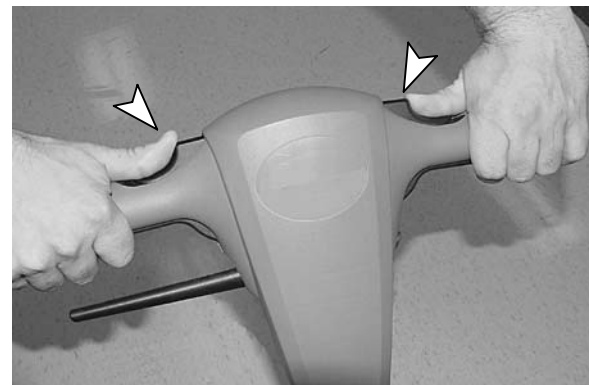

FIG. 7

NOTE: As a safety feature, the handle must be lowered from the upright position in order to activate the ON/OFF levers.

5. To adjust the pad pressure, turn the adjustment knob counter-clockwise to increase pad pressure and clockwise to decrease (Figure 8). Do not adjust the pad pressure meter in the red zone, motor and floor damage may result.

FOR SAFETY: When using machine, stay clear of spinning pad.



FIG. 8

6. Begin burnishing by working away from the cord and wall outlet. Use a forward and backward “W” pattern motion or a straight path and return motion.

FOR SAFETY: When using machine, do not release handles until pad comes to a complete stop.

NOTE: The machine's circuit breaker will trip under conditions of excessive motor overload. If circuit breaker should trip, readjust the pad pressure, change to a less aggressive pad and periodically check pad for soil build-up. To reset circuit breaker, unplug power cord, wait at least 15 seconds and press the reset button located on handle.

7. Do not operate the machine in the same spot for a long period of time. Floor damage may result.
8. To maneuver over thresholds and floor grates, stop the machine and tilt it back on the rear wheels.

FOR SAFETY: When transporting machine, get assistance when lifting machine.

9. To stop machine, release the On/Off levers. The safety lock button will automatically engage.
10. When done burnishing perform the following machine maintenance procedures.

MACHINE MAINTENANCE

FOR SAFETY: Before leaving or servicing machine, unplug cord from wall outlet.

1. After each use, unplug the power cord and inspect the burnishing pad for wear. If worn, remove the burnishing pad and flip it over or replace the pad (Figure 9).

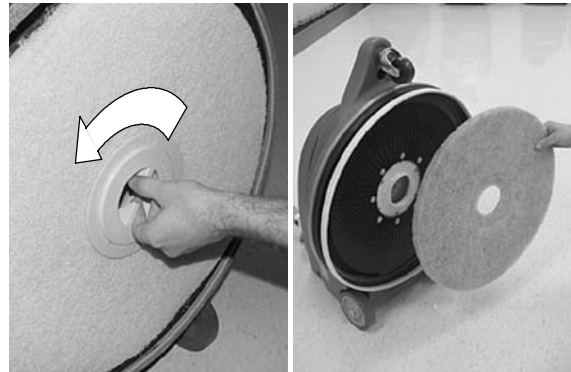

FIG. 9

2. Remove and empty the dust bag after each use (Figure 10).



FIG. 10

3. Clean the machine with an all purpose cleaner after each use.
4. Check the condition of the dust skirt, replace if worn.
5. Inspect the power cord for damage after each use. If worn or damaged, replace cord immediately.
6. Wipe the power cord with damp cloth and neatly coil it around cord hook and handle after each use.
7. Periodically check that all bolts and nuts are tight.
8. Every 250 hours of operation, check the motor for carbon brush wear. Replace brushes when worn to a length of 1 cm (3/8 in) or less. Contact an Authorized Service Center for carbon brush inspection.

⚠ WARNING: Do Not Operate With Damaged Power Cord. Do Not Modify Plug. Unplug Power Cord Before Servicing Machine

STORING MACHINE

1. Unplug the power cord and remove the pad from the machine. Neatly coil the cord around the cord hook and handle to prevent cord damage (Figure 11).
2. Store the machine in a dry area with the handle positioned upward or folded down.
3. For minimal storage space, fold the handle down and store the machine as shown (Figure 11).

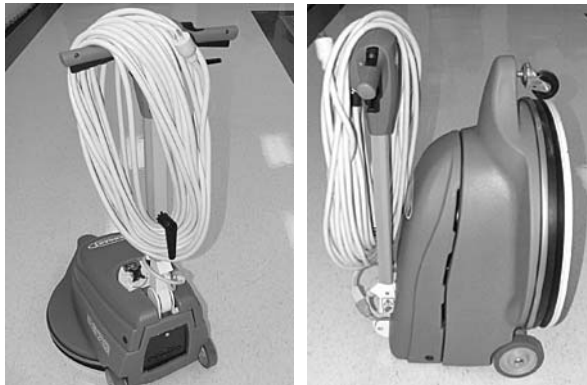

FIG. 11

⚠ WARNING: Do Not Use Outdoors. Do Not Expose to Rain. Store Indoors.

TROUBLE SHOOTING

| PROBLEM | CAUSE | SOLUTION |
|---|--|---------------------------------------|
| Machine does not operate. | Machine is unplugged. | Plug machine in. |
| | The cord connection between the handle and the base is not properly connected. | Ensure proper cord connection. |
| | Machine circuit breaker tripped. | Reset the circuit breaker on machine. |
| | Building circuit breaker tripped. | Reset circuit breaker in building. |
| | Faulty power cord. | Contact Service Center. |
| | Faulty wiring. | Contact Service Center. |
| | Faulty On/Off Lever Switch. | Contact Service Center. |
| Machine circuit breaker trips continuously. | Excessive pad pressure. | Adjust pad pressure knob. |
| | Heavily soiled pad. | Replace Pad. |
| | Improper pad for application | Change to proper pad. |
| | Faulty circuit breaker. | Contact Service Center. |
| | Worn carbon brushes in motor. | Contact Service Center. |

TRANSPORTING MACHINE

1. Unplug the power cord and remove the pad from the machine. Neatly coil the cord around the cord hook and handle.
2. Load the machine using a recommended loading ramp or carefully lift the machine with adequate assistance.

FOR SAFETY: When transporting machine, get assistance when lifting machine.

3. Secure machine with tie-down straps when transporting by vehicle.

⚠ WARNING: Do Not Use Outdoors. Do Not Expose to Rain. Store Indoors.

RECOMMENDED STOCK ITEMS

Refer to the Parts List manual for recommended stock items. Stock Items are clearly identified with a bullet preceding the parts description. See example below:

| | | | |
|----|---------|------------|--|
| 26 | 1017380 | (00000000- |) • Hose, Drain, Assy, 1.5d X 29.5l, Blk,Flx |
| 27 | 1008639 | (00000000- |) • Drain Assy |
| 28 | 1019563 | (00000000- |) • Strap, Drain Cap |
| 29 | 1008637 | (00000000- |) • O Ring, 1.48" Id, 1.76" Od |

SPECIFICATIONS

| | |
|---|---|
| MODEL | 2370 |
| LENGTH | 826mm (32.5 in) |
| WIDTH | 572mm (22.5 in) |
| HEIGHT | 1207mm (47.5 in) |
| HEIGHT - HANDLE FOLDED | 457mm (18 in) |
| WEIGHT | 42 Kg (92 lbs) / 36 Kg (80 lbs) less power cord |
| DRIVE MOTOR | 120V - 1.5 hp 15AMP 60Hz |
| PAD/BRUSH SPEED | 2000 RPM @ 15 AMPS |
| BRUSH PAD DIAMETER | 508mm (20 in) |
| DECIBEL RATING AT OPERATOR'S EAR, INDOORS ON TILE FLOOR | 66dB(A) |
| POWER CORD LENGTH | 23m (75 ft) |
| OPERATING VOLTAGE | 120V / 60 Hz |

Specifications are subject to change without notice.

MACHINE DIMENSIONS

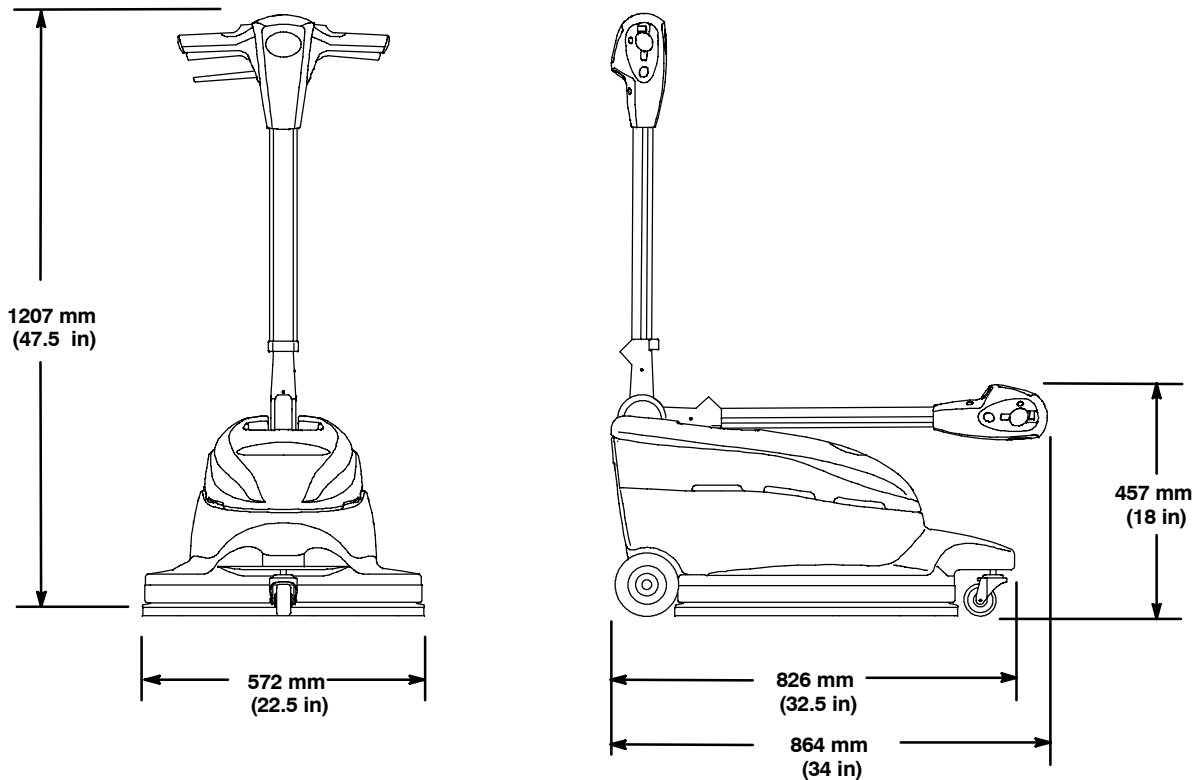

Este manual acompaña a los modelos nuevos e incluye las instrucciones necesarias para su utilización y mantenimiento.

Lea todo el manual para familiarizarse con la máquina antes de utilizarla o realizar tareas de mantenimiento.

Esta máquina ofrece un funcionamiento excelente y puede obtener los mejores resultados con los mínimos costes si:

- Maneja la máquina con un cuidado razonable.
- Revisa la máquina periódicamente, de acuerdo con las instrucciones de mantenimiento adjuntas.
- Las operaciones de mantenimiento de la máquina se realizan con piezas suministradas por el fabricante o equivalentes.

Puede solicitar las piezas a través de internet, por teléfono, por fax o por correo.

DESEMBALADO DE LA MÁQUINA: Controle cuidadosamente si la caja presenta signos de deterioro. Si detecta desperfectos, informe inmediatamente al transportista.

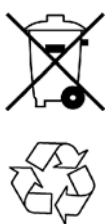

PROTECCIÓN DEL MEDIO AMBIENTE

Deseche el material de embalaje y los componentes usados de la máquina de forma segura para el medio ambiente, de acuerdo con las normativas locales sobre desecho de residuos.

No olvide reciclar.

Tennant Company
 PO Box 1452
 Minneapolis, MN 55440 EE.UU.
 Teléfono: (800) 553-8033 o (763) 513-2850
www.tennantco.com
www.nobles.com

Las características técnicas y las piezas están sujetas a modificaciones sin previo aviso.

Copyright © 2010 TENNANT Company.
 Todos los derechos reservados.

DATOS DE LA MÁQUINA

Rellénela cuando realice la instalación para utilizarla como referencia en el futuro.

Nº modelo: _____

Nº serie: _____

Opciones de la máquina: _____

Vendedor: _____

Nº de teléfono del vendedor: _____

Nº de cliente: _____

Fecha de instalación: _____

ÍNDICE

| | |
|---|-----------|
| PRECAUCIONES DE SEGURIDAD | 16 |
| INSTRUCCIONES DE CONEXION A TIERRA | 17 |
| ADHESIVO DE SEGURIDAD | 18 |
| COMPONENTES DE LA MÁQUINA | 19 |
| PREPARACION DE LA MÁQUINA | 19 |
| INSTALACION DE LA ALMOHADILLA | 19 |
| INSTALACION DE LA BOLSA DE CONTROL DE POLVO | 20 |
| OPERACION DE LA MÁQUINA | 20 |
| MANTENIMIENTO DE LA MÁQUINA | 22 |
| ALMACENAMIENTO DE LA MÁQUINA | 22 |
| TRANSPORTE DE LA MÁQUINA | 23 |
| ARTICULOS RECOMENDADOS A MANTENER EN STOCK | 23 |
| LOCALIZACIÓN DE AVERÍAS | 23 |
| ESPECIFICACIONES | 24 |
| DIMENSIONES DE LA MÁQUINA | 24 |

PRECAUCIONES DE SEGURIDAD

Esta máquina sólo se usa para uso comercial. Está diseñada exclusivamente para pulir pisos secos duros en un ambiente interior y no se construye para ningún otro uso. Usa sólo almohadillas/cepillos recomendados y limpiadores de suelo y ceras disponibles comercialmente y ceras destinados para la aplicación de la máquina.

Todos los operadores deben leer, entender y practicar las precauciones siguientes de seguridad.

El siguiente símbolo de alerta de advertencia y el encabezamiento de "PARA SEGURIDAD" se usan en este manual como se indica en su descripción:

 **ADVERTENCIA:** Para advertir de riesgos o prácticas inseguras que podrían resultar en lesiones personales graves o la muerte.

PARA SEGURIDAD: Para identificar acciones que deben seguirse para el funcionamiento seguro del equipo.

El no seguir estas advertencias puede resultar en: lesiones personales, electrocución, choque eléctrico, fuego o explosión:

 **ADVERTENCIA:** No use líquidos inflamables ni opere la máquina en o cerca de líquidos y vapores inflamables o polvos combustibles.

Esta máquina no está provista con un motor a prueba de explosión. El motor eléctrico chispea en el arranque y durante el funcionamiento lo que podría causar un fuego explosivo o explosión si la máquina se usa en una área donde están presentes vapores/líquidos inflamables o polvos combustibles.

 **ADVERTENCIA:** No opere con un cordón eléctrico dañado. No modifique el enchufe. Desenchufe el cordón eléctrico antes de reparar la máquina.

Si el cordón del suministro se daña o se rompe, debe ser reemplazado por el fabricante o su agente de servicio o una persona similarmente calificada para evitar un riesgo.

 **ADVERTENCIA:** No use al aire libre. No exponga a la lluvia. Almacene bajo techo.

La información siguiente señala condiciones potencialmente peligrosas para el operador o el equipo:

PARA SEGURIDAD:

1. No opere la máquina:
 - Con líquidos inflamables o cerca de los vapores inflamables ya que puede ocurrir una explosión o fuego explosivo.
 - A menos que se capacitó y fue autorizado.
 - A menos que el manual del operador se lea y entienda.
 - A menos que el cordón se conecte apropiadamente a tierra.
 - Con un cordón o enchufe dañados.
 - Si no está en una condición apropiada de operación.
 - En áreas al aire libre.
 - En agua estancada.
 - Sin bolsa del polvo en lugar.
 - Con el uso de una extensión de cordón.
2. Antes de operar máquina:
 - Asegúrese que todos los dispositivos de seguridad están en su lugar y operando apropiadamente.
 - Quite objetos sueltos en suelo para prevenir proyectiles peligrosos si son golpeados por la almohadilla giratoria.
3. Al usar máquina:
 - Aléjese de la almohadilla giratoria.
 - No pase la máquina encima del cordón.
 - No tire de la máquina por el enchufe o el cordón.
 - No tire del cordón alrededor de bordes o esquinas aguzados.
 - Use zapatos antiresbalosos.
 - No cierra las puertas sobre el cordón.
 - No desenchufe tirando del cordón.
 - No estire el cordón.
 - No maneje el enchufe con las manos húmedas.
 - Mantenga el cordón lejos de las superficies calientes.
 - Nunca active la potencia cuando la manija esté en posición vertical.
 - No suelte las manijas hasta que la almohadilla se detenga completa.
 - Proceda con lentitud en las cuestas y las superficies resbaladizas.
 - Nunca permita que los niños jueguen en o alrededor de la máquina.
 - Informe inmediatamente acerca de daños o una operación defectuosa de la máquina.

4. Antes de dejar o reparar la máquina:

- Apague la máquina.
- Desconecte el cable del enchufe de la pared.

5. Al prestar servicio a la máquina:

- Desenchufe cordón del tomacorriente de la pared.
- Evite las piezas móviles. No use chaquetas, camisas, o mangas, holgadas.
- Use piezas de repuesto provistas o aprobadas por el fabricante
- Todas las reparaciones se deben realizar por una persona cualificada para el servicio.
- No modifique la máquina de su diseño original.

6. Al transportar máquina:

- Obtenga ayuda al alzar la máquina.
- Desenchufe cordón del tomacorriente de la pared.
- Use correas de amarre para asegurar la máquina al camión o remolque.

INSTRUCCIONES DE CONEXION A TIERRA

La máquina debe conectarse a tierra. En caso de mal funcionamiento o desarreglo, la conexión a tierra provee un recorrido de menor resistencia para la corriente eléctrica para reducir el riesgo de choque eléctrico. Esta máquina está equipada con un cordón con un conductor de conexión a tierra del equipo y enchufe de conexión a tierra. El enchufe debe enchufarse en un tomacorrientes apropiado correctamente instalado de acuerdo con todos los códigos y ordenanzas locales. No extraer la clavija de conexión a tierra; si falta, reemplazar el enchufe antes de usar.

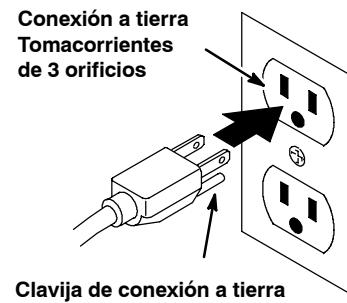

ADHESIVO DE SEGURIDAD

La adhesivo de seguridad aparece en la máquina en la localización indicada. Sustituya el adhesivo si se ha desprendido, o está deteriorado o son ilegible.

ETIQUETA DE ADVERTENCIA - Ubicada encima de la máquina.

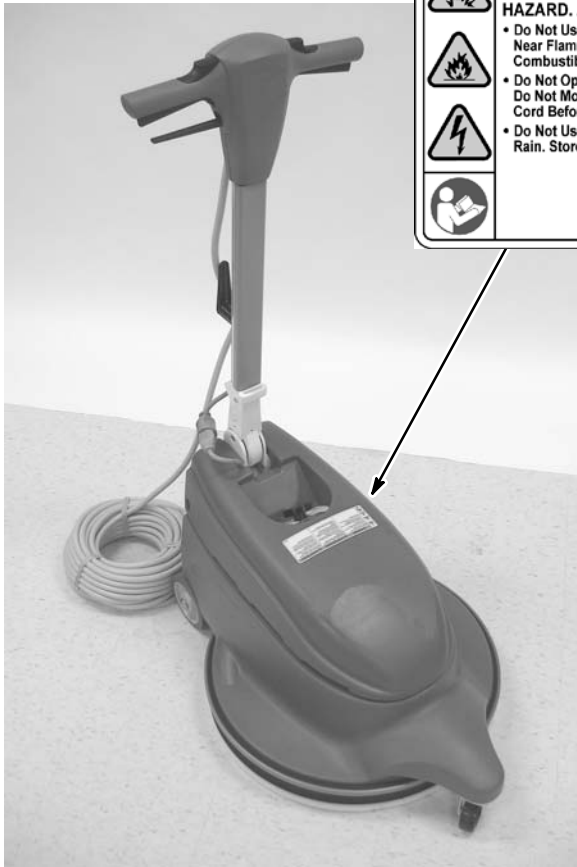

| | ⚠ WARNING | ⚠ AVERTISSEMENT | ⚠ ADVERTENCIA |
|---|--|---|---|
|  | EXPLOSION, FIRE AND SHOCK HAZARD. AVOID INJURY. | RISQUE D'EXPLOSION, D'INCENDIE ET DE DÉCHARGE. ÉVITEZ LES BLESSURES. | PELIGRO DE EXPLOSIÓN, FUEGO, DESCARGA EVITE LESIONES. |
|  | • Do Not Use Flammable Liquids or Operate Near Flammable Liquids, Vapors or Combustible Dusts. | • N'utilisez Pas de Liquides Inflammables ou Prés de Liquides ou Vapeurs Inflammables ou Poussières Combustibles. | • No Use Líquidos Flamables Y No Use Cerca De Líquidos Flamables, Vapores Ó Materiales Combustibles. |
|  | • Do Not Operate with Damaged Power Cord. Do Not Modify Plug. Unplug Power Cord Before Servicing Machine. | • N'utilisez Pas la Machine Avec un Cordon d'Alimentation Endommagé. Ne Modifiez Pas la Prise. Débranchez le Cordon d'Alimentation Avant d'Entretienir la Machine. | • No Use Con Cable de Corriente Dañado. No Altere El Enchufe. Desconecte Cable De Corriente Antes Del Mantenimiento. |
|  | • Do Not Use Outdoors. Do Not Expose to Rain. Store Indoors. | • N'utilisez Pas en Extérieur. N'Exposez Pas à la Pluie. Entreposez à l'Intérieur. | • No Use Al Aire Libre. No Exponga A La Lluvia. Guarde Bajo Techo. |
| | | | 1026786 |

COMPONENTES DE LA MÁQUINA

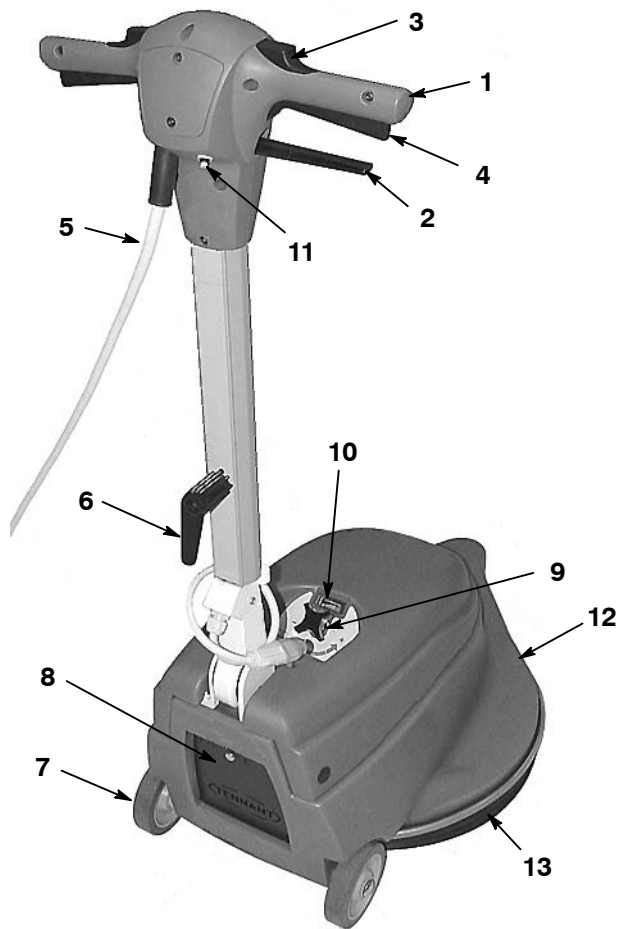

1. Mango de control
2. Palanca de ajuste de altura del mango
3. Botón de la traba de seguridad
4. Palancas On/Off
5. Cordón eléctrico
6. Gancho para enrollar el cordón eléctrico
7. Ruedas de transporte
8. Cerramiento de la bolsa de polvo
9. Perilla de ajuste de presión de la almohadilla
10. Medidor de presión de la almohadilla
11. Botón para regar el interruptor de circuitos
12. Base
13. Faldón de control de polvo

PREPARACION DE LA MÁQUINA

Inspeccionar cuidadosamente la caja por señales de daños. Informar inmediatamente acerca de daños, al transportista.

INSTALACION DE LA ALMOHADILLA

1. Desenchufar el cordón del tomacorrientes de la pared.

PARA SEGURIDAD: Antes de dejar o reparar la máquina, desconecte el cable del enchufe de la pared.

2. Seleccionar e instalar una almohadilla recomendada que mejor se adapte a las necesidades de pulido.

NOTA: Consultar su distribuidor autorizado por recomendaciones de almohadillas. Usar sólo almohadillas provistas o aprobadas por el fabricante.

NOTA: La máquina no está diseñada para pulido con rociado.

3. Tirar de la palanca de altura del mango y elevar el mango a la posición vertical. Inclinarse cuidadosamente la máquina hacia atrás y apoyar el mango sobre el piso (Figura 1).

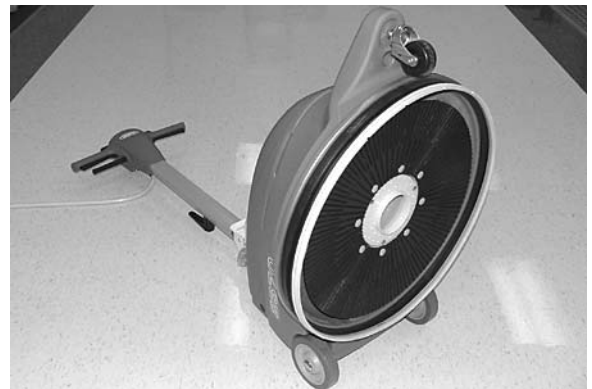

FIG. 1

4. Extraiga del impulsor de la almohadilla el anillo central de fijación de plástico. Coloque la almohadilla en su impulsor y vuelva a instalar firmemente el anillo girándolo en el sentido de las agujas del reloj (Figura 2).

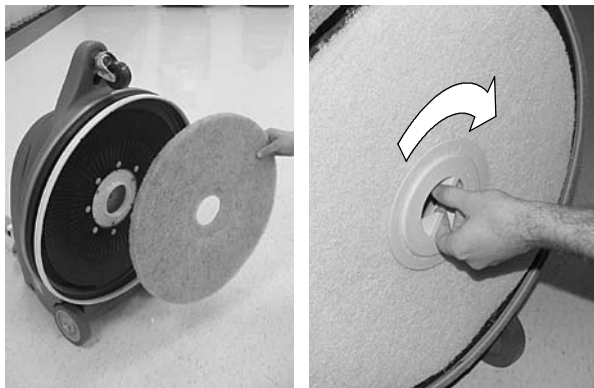

FIG. 2

5. Después de instalar la almohadilla, retornar la máquina a la posición vertical.

INSTALACION DE LA BOLSA DE CONTROL DE POLVO

1. Abrir el compartimiento de la bolsa de polvo en la parte posterior de la máquina girando la perilla en sentido contrario a las agujas del reloj (Figura 3).
2. Deslizar el collar de la bolsa de control de polvo sobre el tubo de toma según indicado. Previo a operar, inspeccionar siempre que esté instalada una bolsa vacía de polvo (Figura 3).



FIG. 3

OPERACION DE LA MÁQUINA

PARA SEGURIDAD: No utilice la máquina salvo que el operario haya leído y comprendido el manual de instrucciones.

⚠ ADVERTENCIA: No use líquidos inflamables ni opere la máquina en o cerca de líquidos y vapores inflamables o polvos combustibles.

Esta máquina no está provista con un motor a prueba de explosión. El motor eléctrico chispea en el arranque y durante el funcionamiento lo que podría causar un fuego explosivo o explosión si la máquina se usa en una área donde están presentes vapores/líquidos inflamables o polvos combustibles.

NOTA: Asegúrese que el piso está completamente seco.

1. Tirar y girar el gancho para de desenganche rápido para enrollar el cordón eléctrico hacia arriba y extraer el cordón eléctrico de la máquina (Figura 4).

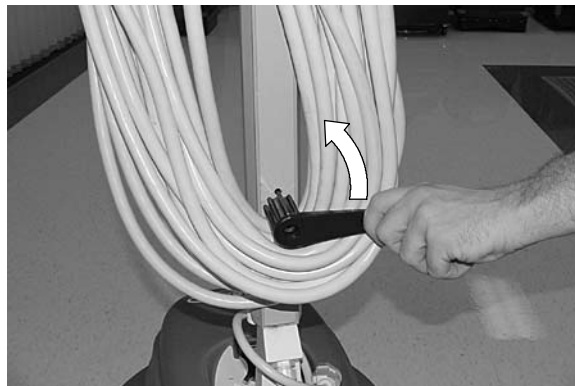

FIG. 4

2. Enchufar el cordón eléctrico a un tomacorrientes de pared conectado a tierra (Figura 5).

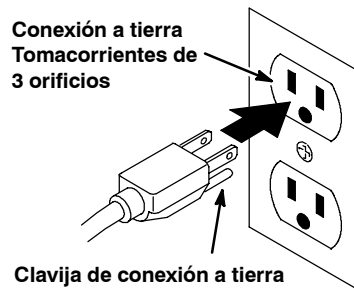

FIG. 5

PARA SEGURIDAD: No operar la máquina a menos que la máquina esté bien conectada a tierra. No operar la máquina con un cordón o enchufe dañado. No operar la máquina con el uso de un cordón de extensión.

3. Bajar el mango a la altura deseada de operación tirando de la palanca de ajuste de la altura del mango. Soltar la palanca para enganchar el mango (Figura 6).



FIG. 6

4. Para comenzar a pulir, oprima los botones de traba de seguridad, ubicados al tope del mango, a continuación tire de las palancas On/Off. Una vez que la máquina arranca suelte los botones de traba de seguridad (Figura 7).

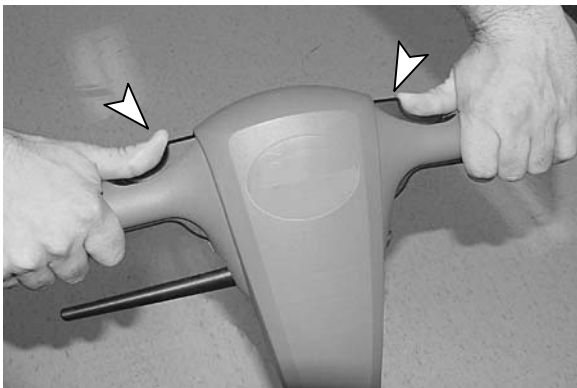

FIG. 7

NOTA: Como una característica de seguridad, el mango debe bajarse de la posición vertical para activar las palancas ON/OFF.

5. Para ajustar la presión de la almohadilla, girar la perilla de ajuste en sentido contrario a las agujas del reloj para incrementar la presión sobre la almohadilla y en el sentido de las agujas del reloj para disminuir (Figura 8). No ajustar el medidor de presión de la almohadilla en la zona roja, ya que puede resultar en daños al motor y al piso.

PARA SEGURIDAD: Al usar la máquina, permanezca alejado de las almohadillas giratorias.



FIG. 8

6. Comenzar a pulir alejándose del cordón y del tomacorrientes de pared. Usar un movimiento de patrón de avance y retroceso en forma "W" o un movimiento de recorrido directo y retroceso.

PARA SEGURIDAD: Al usar la máquina, no soltar las empuñaduras del mango hasta que la almohadilla se detenga completamente.

NOTA: El interruptor de circuitos de la máquina se activa bajo condiciones de sobrecarga excesiva del motor. Si se activa el interruptor de circuitos, reajustar la presión de la almohadilla, cambiar a una almohadilla menos agresiva e inspeccionar periódicamente la almohadilla por acumulación de suciedad. Para regaduar el interruptor de circuitos, desenchufar el cordón eléctrico, esperar 15 minutos por lo menos y oprimir el botón para regaduar ubicado en el mango.

7. No operar la máquina en el mismo lugar por un período prolongado ya que puede resultar en daños al piso.
8. Para maniobrar sobre umbrales y rejillas de piso, detener la máquina e inclinar hacia atrás sobre las ruedas posteriores.

PARA SEGURIDAD: Al transportar máquina, obtenga asistencia al levantar la máquina.

9. Para parar la máquina, soltar las palancas On/Off. El botón de traba de seguridad se engancha automáticamente.
10. Al completar el pulido efectuar los siguientes procedimientos de mantenimiento de la máquina.

MANTENIMIENTO DE LA MÁQUINA

PARA SU SEGURIDAD: Antes de dejar o reparar la máquina, desconecte el cable del enchufe de la pared.

1. Compruebe el desgaste de la almohadilla de pulido después de cada uso. Si estuviera gastada, extraiga la almohadilla y dele la vuelta o sustitúyala (Figura 9).

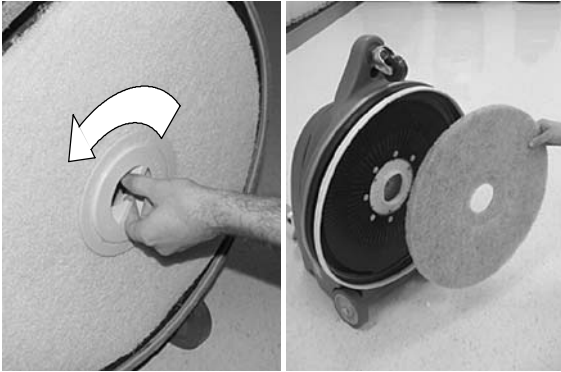
**FIG. 9**

2. Extraer y vaciar la bolsa de polvo después de cada uso (Figura 10).

**FIG. 10**

3. Limpiar la máquina con un limpiador universal después de cada uso.
4. Inspeccione la condición del faldón para polvo, reemplace si está gastado.
5. Inspeccionar el cordón eléctrico después de cada uso. Si está gastado o dañado, reemplazar inmediatamente el cordón.

6. Frotar el cordón eléctrico con un trapo húmedo y enrollar prolijamente alrededor del gancho para el cordón y la manija después de cada uso.
7. Inspeccionar periódicamente que todos los pernos y tuercas estén firmes.
8. Cada 250 horas de operación, inspeccionar el motor por desgaste de las escobillas de carbón. Reemplazar las escobillas cuando se hayan gastado a un largo de 1 cm (3/8 pulg.) o menos.

⚠ ADVERTENCIA: No opere con un cordón eléctrico dañado. No modifique el enchufe. Desenchufe el cordón eléctrico antes de reparar la máquina.

ALMACENAMIENTO DE LA MÁQUINA

1. Desenchufe el cordón eléctrico y extraiga la almohadilla de la máquina. Enrolle prolijamente el cordón alrededor del gancho del cordón y el mango (Figura 11).
2. Almacenar la máquina en un área seca en posición vertical con el mango vertical o plegado hacia abajo.
3. Para áreas restringidas de almacenamiento, pliegue el mango y almacene la máquina según se muestra (Figura 11).

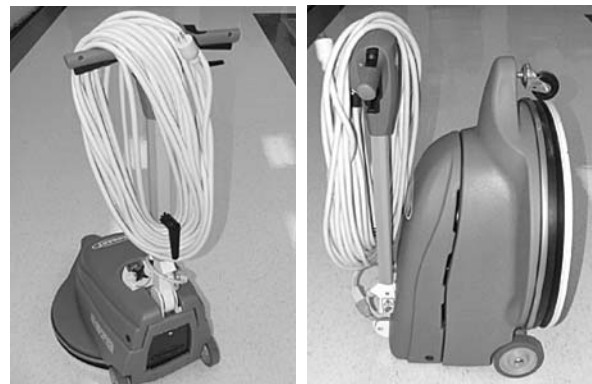
**FIG. 11**

⚠ ADVERTENCIA: No use al aire libre. No exponga a la lluvia. Almacene bajo techo.

TRANSPORTE DE LA MÁQUINA

1. Desenchufe el cordón eléctrico y extraiga la almohadilla de la máquina. Enrolle prolijamente el cordón alrededor del gancho del cordón y el mango.
2. Cargue la máquina usando una rampa recomendada de carga o levántela cuidadosamente con asistencia adecuada.

PARA SEGURIDAD: Al transportar máquina, obtenga asistencia al levantar la máquina.

3. Asegure la máquina con las bandas de amarre cuando sea transportada por camión.

⚠ ADVERTENCIA: No use al aire libre. No exponga a la lluvia. Almacene bajo techo.

ARTICULOS RECOMENDADOS A MANTENER EN STOCK

Consulte el manual de repuestos para saber qué repuestos conviene tener en stock. Los repuestos que debe tener en almacén se identifican fácilmente por la marca que precede a la descripción de las piezas. Consulte el siguiente ejemplo:

| | | | |
|----|---------|------------|--|
| 26 | 1017380 | (00000000- |) • Hoop, Drain, Assy, 1.5d X 29.5l, Blk,Flx |
| 27 | 1008639 | (00000000- |) • Drain Assy |
| 28 | 1019563 | (00000000- |) • Strap, Drain Cap |
| 29 | 1008637 | (00000000- |) • O Ring, 1.48" Id, 1.76" Od |

LOCALIZACIÓN DE AVERÍAS

| PROBLEMA | CAUSA | SOLUCIÓN |
|--|---|--|
| La máquina no funciona. | La máquina está desenchufada. | Enchufar la máquina. |
| | La conexión del cordón entre el mango y la base no está bien firme. | Asegurar una conexión apropiada del cordón. |
| | Está activado el interruptor de circuitos. | Regraduar el interruptor de circuitos en la máquina. |
| | Está activado en interruptor de circuitos del edificio. | Regraduar el interruptor de circuitos del edificio. |
| | Cordón eléctrico defectuoso. | Consultar con el Centro de Servicio. |
| | Cableado defectuoso. | Consultar con el Centro de Servicio. |
| | Conmutador de la palanca On/Off defectuoso. | Consultar con el Centro de Servicio. |
| | Rectificador defectuoso. | Consultar con el Centro de Servicio. |
| El interruptor de circuitos de la máquina se activa continuamente. | Presión excesiva sobre la almohadilla. | Ajustar la perilla de presión de la almohadilla. |
| | Almohadilla muy sucia. | Reemplazar la almohadilla. |
| | Almohadilla incorrecta para la aplicación | Cambiar a la almohadilla correcta. |
| | Interruptor de circuitos defectuoso. | Consultar con el Centro de Servicio. |
| | Escobillas de carbón gastadas en el motor. | Consultar con el Centro de Servicio. |

ESPECIFICACIONES

| | |
|---|---|
| MODELO | BR-2000-DC |
| LONGITUD | 826mm (32.5 pulg.) |
| ANCHO | 572mm (22.5 pulg.) |
| ALTURA | 1207mm (47.5 pulg.) |
| ALTURA - MANGO PLEGADO | 457mm (18 pulg.) |
| PESO | 42 Kg (92 lbs) / 36 Kg (80 lbs) menos el cordón eléctrico |
| MOTOR IMPULSOR | 120V - 1.5 hp 15AMP 60Hz |
| VELOCIDAD DE LA ALMOHADILLA/CEPILLO | 2000 RPM @ 15 AMPS |
| DIAMETRO DE LA ALMOHADILLA CEPILLO | 508mm (20 pulg.) |
| CLASIFICACION NOMINAL DE DECIBELES EN LOS OIDOS DEL OPERADOR, BAJO TECHO SOBRE PISO DE BALDOSAS | 66dB(A) |
| LARGO DEL CORDON ELECTRICO | 23m (75 pies) |
| VOLTAJE DE OPERACION | 120V / 60 Hz |

Las especificaciones pueden cambiar sin aviso previo.

DIMENSIONES DE LA MÁQUINA

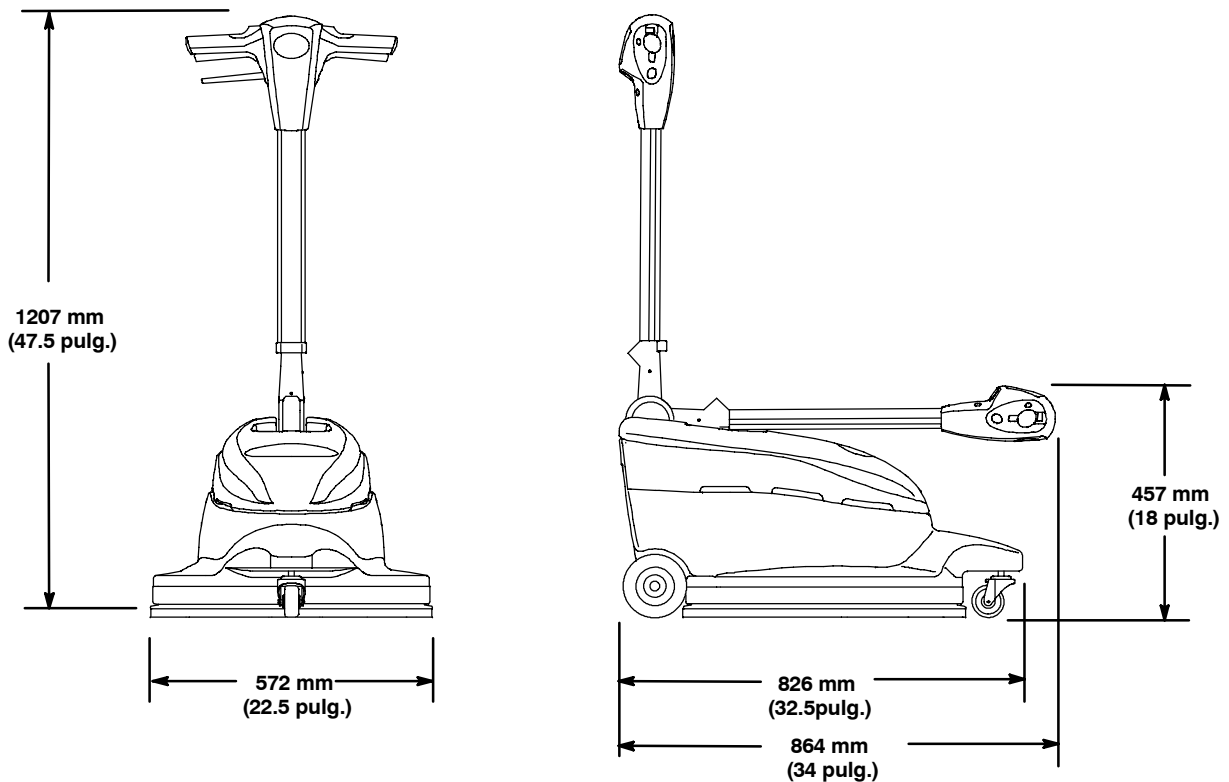

Ce manuel accompagne chaque nouveau modèle. Il contient les instructions de fonctionnement et d'entretien nécessaires.

Lisez complètement ce manuel et familiarisez-vous avec la machine avant de l'utiliser ou de l'entretenir.

Cette machine vous fournira d'excellents services. Toutefois, vous obtiendrez les meilleurs résultats pour un prix de revient minimum si:

- La machine est manipulée avec un certain soin.
- La machine fait l'objet d'un entretien régulier - conformément aux instructions d'entretien de ce manuel.
- L'entretien de la machine est effectué avec des pièces fournies par le fabricant ou des pièces équivalentes.

Les pièces et fournitures peuvent être commandées en ligne, par téléphone, fax, ou par courrier.

DÉBALLAGE DE LA MACHINE: Vérifiez soigneusement si le carton ne présente pas de dommages. Signalez immédiatement tout dommage au transporteur.

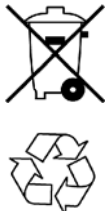

PROTECTION DE L'ENVIRONNEMENT

Veuillez éliminer les matériaux d'emballage et les composants usagés de l'appareil de manière à protéger l'environnement, conformément aux règlements locaux concernant l'élimination des déchets.

N'oubliez pas de toujours recycler.

Tennant Company

PO Box 1452
 Minneapolis, MN 55440 USA
 Phone: (800) 553-8033 or (763) 513-2850

www.tennantco.com
www.nobles.com

Les spécifications et pièces sont susceptibles de modification sans préavis.

Copyright © 2010 TENNANT Company. Tous droits réservés.

DONNÉES DE LA MACHINE

A remplir au moment de l'installation à titre de référence.

N° du modèle - _____

N° de série - _____

Options de la machine - _____

Agent commercial - _____

N° de tél. de l'agent commercial - _____

Numéro de client - _____

Date d'installation - _____

TABLE DES MATIÈRES

| | |
|--|-----------|
| MESURES DE SÉCURITÉ | 26 |
| INSTRUCTIONS DE MISE A LA TERRE ... | 27 |
| ÉTIQUETTES DE MISE EN GARDE | 28 |
| COMPOSANTS DE LA MACHINE | 29 |
| MISE EN SERVICE DE LA MACHINE | 29 |
| MISE EN PLACE DU PATIN | 29 |
| INSTALLATION DU SAC A POUSSIERE ... | 30 |
| FONCTIONNEMENT DE LA MACHINE | 30 |
| ENTRETIEN DE LA MACHINE | 32 |
| ENTREPOSAGE DE LA MACHINE | 32 |
| TRANSPORT DE LA MACHINE | 33 |
| ARTICLES DE STOCK RECOMMANDES | 33 |
| DEPISTAGE DES PANNES | 33 |
| DONNEES TECHNIQUES | 34 |
| DIMENSIONS DE LA MACHINE | 34 |

MESURES DE SÉCURITÉ

Cette machine est conçue pour un usage commercial. Elle est destinée exclusivement au polissage des sols intérieurs à surface secs dure et ne convient pas à un quelconque autre usage. Utilisez uniquement des patins de polissage et des produits nettoyants et cires pour sols disponibles dans le commerce, prévus pour l'application de la machine.

Tous les opérateurs sont tenus de lire et comprendre les consignes de sécurité suivantes et de se familiariser avec celles--ci.

Le symbole de mise en garde suivant et l'en--tête « POUR VOTRE SECURITE » sont utilisés tout au long de ce manuel comme indiqué dans leur description:

 **MISE EN GARDE:** identifie la présence de dangers ou les opérations dangereuses susceptibles de blesser grièvement ou de provoquer la mort.

POUR VOTRE SECURITÉ: identifie les instructions qui doivent être suivies afin de garantir la sécurité lors de l'utilisation de l'équipement.

Le fait de ne pas respecter ces avertissements peut entraîner des blessures, un choc électrique, un incendie ou une explosion.

 **MISE EN GARDE :** N'utilisez pas de liquides inflammables ou n'utilisez pas la machine dans ou près de liquides ou vapeurs inflammables ou poussières combustibles.

Cette machine n'est pas équipée d'un moteur protégé contre les explosions. Le moteur électrique émet des étincelles au moment du démarrage et pendant son fonctionnement, ce qui peut entraîner un incendie instantané ou une explosion si la machine est utilisée dans une zone où des vapeurs/liquides inflammables ou des poussières combustibles, sont présents.

 **MISE EN GARDE :** N'utilisez pas la machine avec un cordon d'alimentation endommagé. Ne modifiez pas la prise. Débranchez le cordon d'alimentation avant d'entretenir la machine

Si le cordon d'alimentation est endommagé ou rompu, il doit être remplacé par le fabricant ou son agent de maintenance ou toute autre personne qualifiée, afin d'éviter tout danger.

 **MISE EN GARDE:** N'utilisez pas la machine en extérieur. N'exposez pas la machine à la pluie. Entrez la machine à l'intérieur.

Les signaux d'information ci--après indiquent les situations potentiellement dangereuses pour l'opérateur ou l'équipement:

POUR VOTRE SECURITE:

1. N'utilisez pas la machine:
 - Avec des liquides inflammables ou près de vapeurs inflammables, afin d'éviter le risque d'explosion ou d'incendie instantané.
 - Si vous n'y êtes pas formé et autorisé.
 - Avant d'avoir lu et compris le manuel opérateur.
 - Si le cordon n'est pas correctement relié à la terre.
 - Avec un cordon ou une prise endommagés.
 - Si elle n'est pas en bon état de marche.
 - A l'extérieur.
 - Dans l'eau stagnante.
 - Sans sac à poussière dans la machine.
 - Avec une rallonge.
2. Avant d'utiliser la machine:
 - Assurez--vous que tous les dispositifs de sécurité se trouvent à leur place et fonctionnent correctement.
 - Retirez les objets encombrant le sol afin d'éviter des projectiles dangereux au cas où les objets seraient heurtés par un patin en cours de rotation.
3. Lors de l'utilisation de la machine:
 - Eloignez--vous d'un patin en cours de rotation.
 - Ne roulez pas sur le cordon avec la machine.
 - Ne tirez pas la machine par la prise ou le cordon.
 - Ne tirez pas le cordon près des bords ou des coins vifs.
 - Portez des chaussures antidérapantes.
 - Ne fermez pas de portes sur le cordon.
 - Ne débranchez pas la machine en tirant sur le cordon.
 - N'étirez pas le cordon.
 - Ne manipulez pas la prise avec des mains mouillées.
 - Eloignez le cordon des surfaces chaudes.

- Ne mettez jamais la machine sous tension lorsque la poignée est en position verticale.
 - Ne relâchez la poignée qu'après l'arrêt complet du patin.
 - Roulez lentement sur les pentes et sur les surfaces glissantes.
 - Empêchez les enfants de jouer à proximité de la machine.
 - Signalez immédiatement tout dommage occasionné à la machine ou tout mauvais fonctionnement.
4. Avant de quitter ou d'entretenir la machine:
- Coupez le contact de la machine.
 - Débranchez le cordon de la prise murale.
5. Lors de l'entretien de la machine:
- Débranchez le cordon de la prise murale.
 - Evitez les pièces mobiles. Ne portez pas de veste ou de chemise large ou de manches amples.
 - Utilisez des pièces de rechanges fournies ou agréées par le fabricant.
 - Toutes les réparations doivent être effectuées uniquement par un technicien qualifié.
 - Ne modifiez pas le design d'origine de la machine.
6. Lors du transport de la machine:
- Demandez de l'aide pour soulever la machine.
 - Débranchez le cordon de la prise murale.
 - Utilisez des sangles pour arrimer la machine sur le camion ou la remorque.

INSTRUCTIONS DE MISE A LA TERRE

dysfonctionnement ou de panne, la mise à la terre offre une voie de moindre résistance au courant électrique, afin de réduire le risque de décharge électrique. Cette machine est équipée d'un cordon muni d'un conducteur de terre principale et d'une fiche avec mise à la terre.

La fiche doit être branchée sur une prise appropriée montée correctement, conformément aux réglementations et codes en vigueur au niveau local.

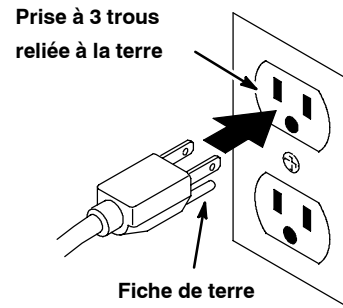

ÉTIQUETTES DE MISE EN GARDE

L'étiquette de mise en garde apparaît sur la machine à l'emplacement indiqué. Remplacez l'étiquette lorsqu'elle est endommagée ou qu'elle devient illisible.

ÉTIQUETTE MISE EN GARDE - SITUÉE AU-DESSUS DE LA MACHINE.

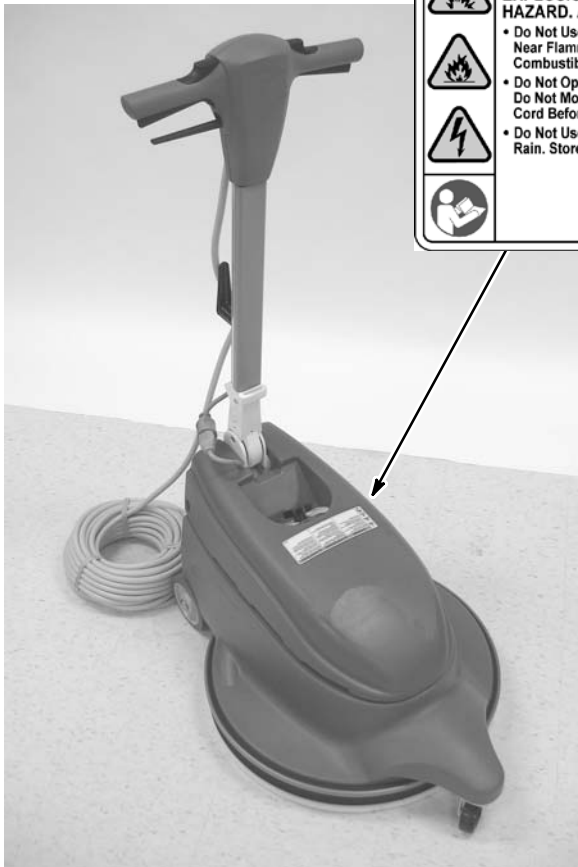

| | ⚠ WARNING | ⚠ AVERTISSEMENT | ⚠ ADVERTENCIA |
|--|---|--|--|
|     | <p>EXPLOSION, FIRE AND SHOCK HAZARD. AVOID INJURY.</p> <ul style="list-style-type: none"> • Do Not Use Flammable Liquids or Operate Near Flammable Liquids, Vapors or Combustible Dusts. • Do Not Operate with Damaged Power Cord. Do Not Modify Plug. Unplug Power Cord Before Servicing Machine. • Do Not Use Outdoors. Do Not Expose to Rain. Store Indoors. | <p>RISQUE D'EXPLOSION, D'INCENDIE ET DE DÉCHARGE. ÉVITEZ LES BLESSURES.</p> <ul style="list-style-type: none"> • N'utilisez Pas de Liquides Inflammables ou Prés de Liquides ou Vapeurs Inflammables ou Poussières Combustibles. • N'utilisez Pas la Machine Avec un Cordon d'Alimentation Endommagé. Ne Modifiez Pas la Prise. Débranchez le Cordon d'Alimentation Avant d'Entretenir la Machine. • N'utilisez Pas en Extérieur. N'Exposez Pas à la Pluie. Entrezposez à l'Intérieur. | <p>PELIGRO DE EXPLOSIÓN, FUEGO, DESCARGA EVITE LESIONES.</p> <ul style="list-style-type: none"> • No Use Líquidos Flamables Y No Use Cerca De Líquidos Flamables, Vapores Ó Materiales Combustibles. • No Use Con Cable de Corriente Dañado. No Altere El Enchufe. Desconecte Cable De Corriente Antes Del Mantenimiento. • No Use Al Aire Libre. No Exponga A La Lluvia. Guarde Bajo Techo. |
| | | | 1026786 |

COMPOSANTS DE LA MACHINE

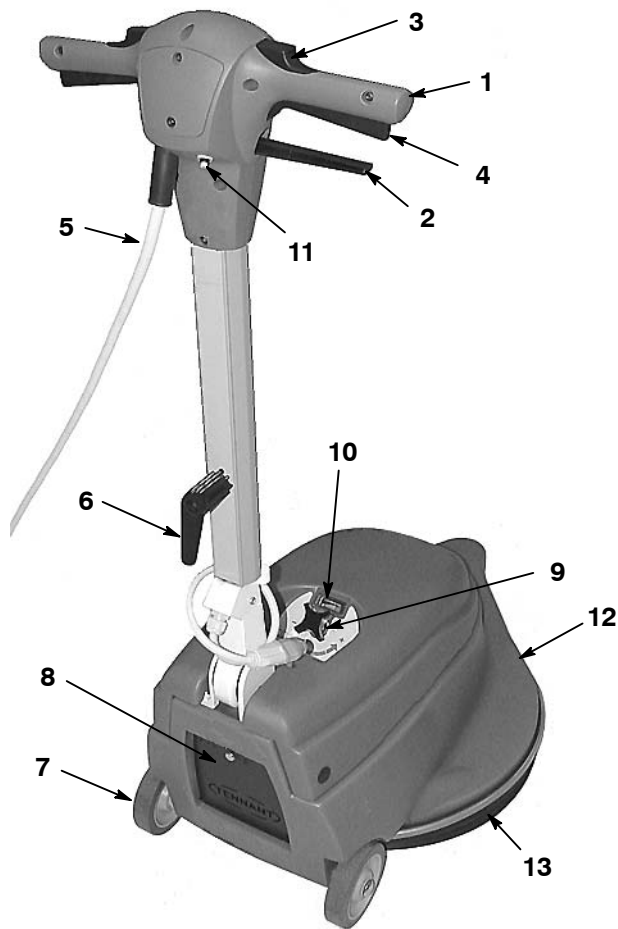

1. Poignée de commande réglable
2. Levier d'ajustement de hauteur de la poignée
3. Boutons du verrouillage de sécurité
4. Leviers Marche/Arrêt
5. Cordon d'alimentation de 20 m (75')
6. Crochet d'entreposage du cordon d'alimentation à attache rapide
7. Roulettes de transport
8. Compartiment du sac à poussière
9. Bouton de réglage de la pression du patin
10. Indicateur de pression du patin
11. Bouton de réenclenchement du coupe--circuit
12. Base
13. Jupe antipoussière

MISE EN SERVICE DE LA MACHINE

Vérifiez soigneusement si le carton ne présente pas de dommages. Signalez immédiatement tout dommage au transporteur.

MISE EN PLACE DU PATIN

1. Débranchez le cordon de la prise murale.

POUR VOTRE SECURITE: Avant de quitter ou d'entretenir la machine, débranchez le cordon de la prise murale.

2. Sélectionnez et installez un patin de polissage.

REMARQUE: Consultez votre distributeur agréé pour toute recommandation en matière de patin. Utilisez uniquement des patins fournis ou approuvés par le fabricant.

REMARQUE: La machine n'est pas conçue pour le polissage de jet.

3. Tirez le levier d'ajustement de hauteur de la poignée et soulevez la poignée en position verticale. Basculez délicatement la machine vers l'arrière et posez la poignée sur le sol (Figure 1).

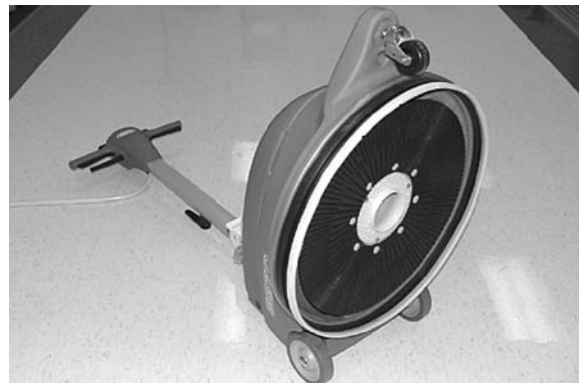

FIG. 1

4. Enlevez la bague de blocage centrale en plastique du système d'entraînement du patin. Positionnez le patin sur son système d'entraînement et reinsérez fermement la bague en la faisant pivoter dans le sens des aiguilles d'une montre (Figure 2).

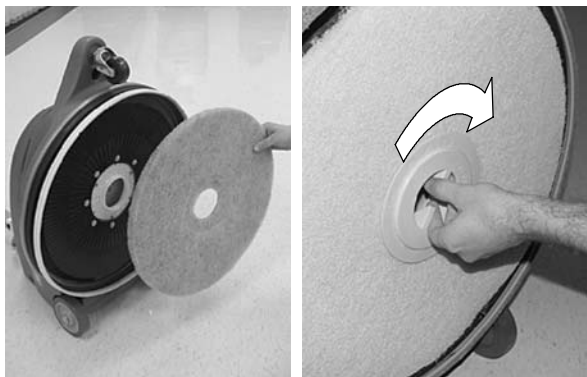

FIG. 2

5. Après avoir installé le patin, remettez la machine en position verticale.

INSTALLATION DU SAC A POUSSIERE

1. Ouvrez le compartiment du sac à poussière situé à l'arrière de la machine, en tournant le bouton dans le sens contraire des aiguilles d'une montre (Figure 3).
2. Faites coulisser le collier du sac à poussière au-dessus du tuyau d'aspiration, comme illustré. Avant d'utiliser la machine, assurez-vous toujours qu'un sac à poussière vide est installé (Figure 3).



FIG. 3

FONCTIONNEMENT DE LA MACHINE

POUR VOTRE SECURITE: N'utilisez pas la machine avant d'avoir lu et compris le manuel opérateur.

⚠ MISE EN GARDE: N'utilisez pas de liquides inflammables ou n'utilisez pas la machine dans ou près de liquides ou vapeurs inflammables ou poussières combustibles.

Cette machine n'est pas équipée d'un moteur protégé contre les explosions. Le moteur électrique émet des étincelles au moment du démarrage et pendant son fonctionnement, ce qui peut entraîner un incendie instantané ou une explosion si la machine est utilisée dans une zone où des vapeurs/liquides inflammables ou des poussières combustibles, sont présents.

REMARQUE: Assurez-vous que le plancher est complètement sec

1. Tirez le crochet d'entreposage du cordon à attache rapide et tournez-le vers le haut, puis retirez le cordon d'alimentation de la machine (Figure 4).

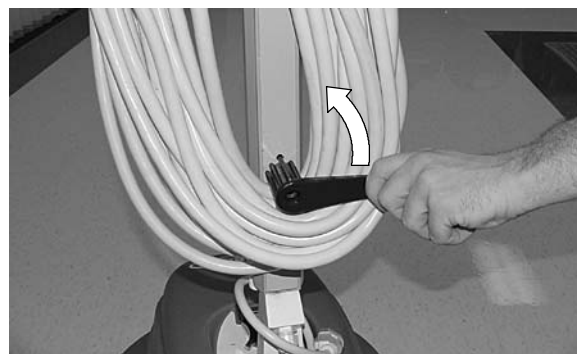
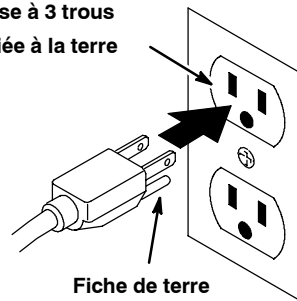

FIG. 4

2. Branchez le cordon d'alimentation sur une prise murale mise à la terre (Figure 5).

Prise à 3 trous
reliée à la terre



Fiche de terre

FIG. 5

POUR VOTRE SECURITE: N'utilisez la machine que si le cordon est correctement relié à la terre. N'utilisez pas la machine avec un cordon ou une prise endommagés. N'utilisez pas la machine avec une rallonge.

3. Abaissez la poignée à une hauteur de manipulation souhaitée en tirant sur le levier d'ajustement de hauteur de la poignée. Relâchez le levier pour engager la poignée (Figure 6).



FIG. 6

4. Pour démarrer la machine, appuyez sur les boutons du verrouillage de sécurité, situés au sommet de la poignée, puis tirez sur les leviers Marche/Arrêt. Une fois que la machine démarre, relâchez les boutons du verrouillage de sécurité (Figure 7).

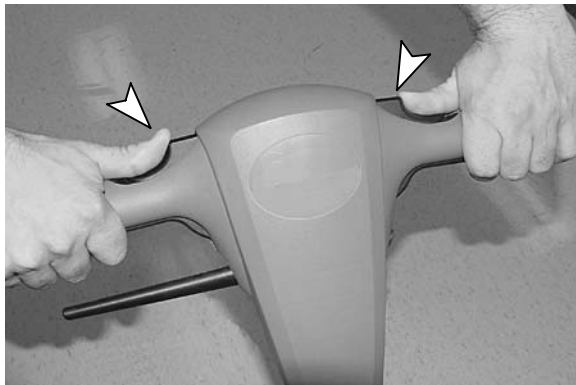

FIG. 7

REMARQUE : Pour votre sécurité, la poignée doit être abaissée à partir de la position verticale avant de pouvoir activer les leviers Marche/Arrêt.

5. Pour régler la pression du patin, tournez le bouton de réglage dans le sens contraire des aiguilles d'une montre pour augmenter la pression ou dans le sens des aiguilles d'une montre pour la diminuer (Figure 8). Ne réglez pas l'indicateur de pression du patin dans la zone rouge; ceci risque d'entraîner l'endommagement du moteur et du sol.

POUR VOTRE SECURITÉ : Quand vous utilisez la machine, éloignez--vous du patin en cours de rotation.



FIG. 8

6. Commencez le polissage en vous éloignant du cordon et de la prise murale. Utilisez un mouvement avant et arrière en 'W' ou une trace droite aller et retour.

POUR VOTRE SECURITE: Quand vous utilisez la machine, pas les poignées de dégagement jusqu'à ce que la garniture vienne à un arrêt complet.

REMARQUE: Le coupe--circuit de la machine se déclenche dans des conditions de surcharge du moteur. Si le coupe--circuit se déclenche, réglez la pression du patin, passez à un patin moins agressif et contrôlez périodiquement l'accumulation de saleté sur le patin. Pour réenclencher le coupe--circuit, débranchez le cordon d'alimentation, attendez au moins 15 secondes, puis appuyez sur le bouton de réenclenchement situé sur la poignée.

7. N'utilisez pas la machine sur le même emplacement pendant une longue période de temps. Ceci risque d'endommager le sol.
8. To maneuver over thresholds and floor grates, stop the machine and tilt it back on the rear wheels.

POUR VOTRE SECURITE: Lors du transport la machine, demandez de l'aide pour soulever la machine.

9. Pour arrêter le polissage, relâchez les leviers Marche/Arrêt. Les boutons du verrouillage de sécurité s'engagent automatiquement.
10. Lorsque le polissage est terminé, exécutez les procédures de nettoyage suivantes.

ENTRETIEN DE LA MACHINE

POUR VOTRE SECURITE: Avant d'entretenir ou de réparer la machine, débranchez le cordon de la prise murale.

1. Après chaque utilisation, vérifiez l'usure du patin de polissage. Si le patin est usé, retirez-le et retournez-le ou remplacez-le (Figure 9).

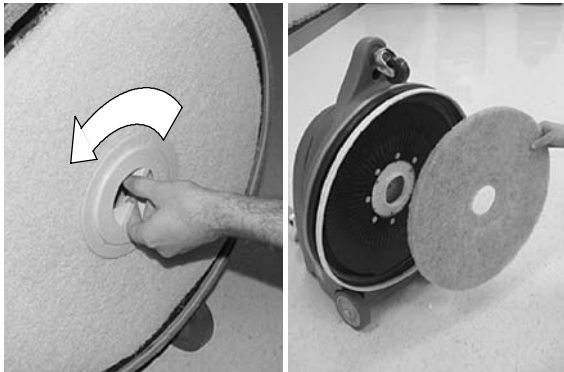
**FIG. 9**

2. Retirez et videz le sac à poussière après chaque utilisation (Figure 10).

**FIG. 10**

3. Après chaque utilisation, nettoyez la machine avec un nettoyant tous usages et un chiffon humidifié.
4. Vérifiez l'état de la jupe antipoussière. Remplacez la jupe si elle est usée ou endommagée.
5. Vérifiez l'endommagement du cordon d'alimentation après chaque utilisation. Remplacez le cordon immédiatement s'il est endommagé.
6. Après chaque utilisation, essuyez le cordon d'alimentation avec un chiffon humidifié et enroulez-le avec soin autour du crochet d'entreposage et de la poignée.
7. Vérifiez périodiquement le serrage de tous les boulons et écrous.

8. Toutes les 250 heures de service, vérifiez le degré d'usure des balais au charbon du moteur. Remplacez les balais s'ils mesurent 1 cm (3/8 in) ou moins. Contactez un centre d'entretien agréé pour un contrôle des balais de charbon.

⚠ MISE EN GARDE: N'utilisez pas la machine avec un cordon d'alimentation endommagé. Ne modifiez pas la prise. Débranchez le cordon d'alimentation avant d'entretenir la machine

ENTREPOSAGE DE LA MACHINE

1. Débranchez le cordon d'alimentation et retirez le patin de la machine. Enroulez soigneusement le cordon autour du crochet d'entreposage et de la poignée, afin d'éviter l'endommagement du cordon (Figure 11).
2. Entrez la machine à l'abri de l'humidité avec la poignée en position haute ou repliée sur le sol.
3. Afin de minimiser l'espace d'entreposage, repliez la poignée vers le bas et entreposez la machine comme illustré (Figure 11).

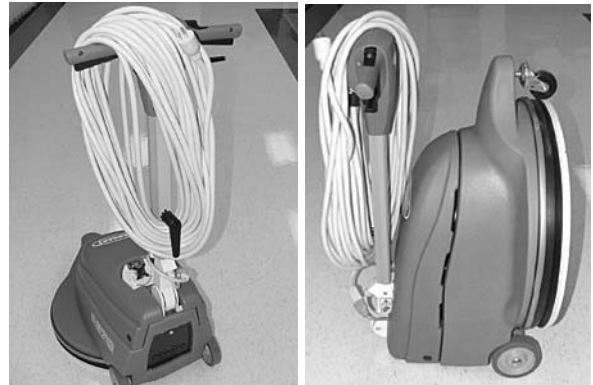
**FIG. 11**

⚠ MISE EN GARDE: N'utilisez pas la machine en extérieur. N'exposez pas la machine à la pluie. Entrez la machine à l'intérieur.

TRANSPORT DE LA MACHINE

- Débranchez le cordon d'alimentation et retirez le patin de la machine. Enroulez soigneusement le cordon autour du crochet d'entreposage et de la poignée.
- Chargez la machine à l'aide d'une rampe de chargement appropriée ou soulevez délicatement la machine, avec une aide adéquate.

POUR VOTRE SECURITE: En transportant la machine, obtenez l'aide en soulevant la machine.

- En cas de transport par véhicule, arrimez la machine avec des sangles.

⚠ MISE EN GARDE: N'utilisez pas la machine en extérieur. N'exposez pas la machine à la pluie. Entreposez la machine à l'intérieur.

DEPISTAGE DES PANNES

| PROBLEME | CAUSE | REMEDE |
|--|---|--|
| La machine ne fonctionne pas. | La machine est débranchée. | Branchez la machine. |
| | Le connecteur du cordon entre la poignée et la base n'est pas correctement branché. | Branchez correctement le connecteur. |
| | Coupe-circuit de la machine déclenché. | Réenclenchez le coupe--circuit de la machine. |
| | Coupe-circuit du bâtiment déclenché. | Réenclenchez le coupe--circuit dans le bâtiment. |
| | Cordon d'alimentation défectueux. | Contactez le service de dépannage. |
| | Câblage défectueux. | Contactez le service de dépannage. |
| | Interrupteur à levier Marche/Arrêt défectueux. | Contactez le service de dépannage. |
| Le coupe-circuit de la machine se déclenche continuellement. | Redresseur défectueux. | Contactez le service de dépannage. |
| | Pression de patin excessive. | Réglez le bouton de pression du patin. |
| | Patin fortement souillé. | Remplacez le patin. |
| | Patin impropre pour l'application. | Placez le patin adéquat. |
| | Coupe-circuit défectueux. | Contactez le service de dépannage. |
| Balais au charbon du moteur usé. | Contactez le service de dépannage. | |

ARTICLES DE STOCK RECOMMANDES

Reportez-vous à la section Liste des pièces du manuel pour les articles de stock recommandés. Les articles de stock sont clairement identifiés à l'aide d'un point précédant la description de la pièce. Voir l'exemple ci-dessous :

| | | | |
|----|---------|------------|--|
| 26 | 1017380 | (00000000- |) ● Hose, Drain, Assy, 1.5d X 29.5l, Blk,Flx |
| 27 | 1008639 | (00000000- |) ● Drain Assy |
| 28 | 1019563 | (00000000- |) ● Strap, Drain Cap |
| 29 | 1008637 | (00000000- |) ● O Ring, 1.48" Id, 1.76" Od |

DONNEES TECHNIQUES

| | |
|---|--|
| MODELE | BR-2000-DC |
| LONGUEUR | 826mm (32.5 in) |
| LARGEUR | 572mm (22.5 in) |
| HAUTEUR | 1207mm (47.5 in) |
| HAUTEUR - POIGNEE REPLIEE | 457mm (18 in) |
| POIDS | 42 Kg (92 lbs) / 36 Kg (80 lbs) moins de cordon de secteur |
| MOTEUR D'ENTRAINEMENT | 120V - 1.5 hp 15AMP 60Hz |
| VITESSE DU PATIN | 2000 RPM @ 15 AMPS |
| DIAMETRE DU PATIN | 508mm (20 in) |
| NIVEAU SONORE AU NIVEAU DE L'OREILLE DE L'OPERATEUR, A L'INTERIEUR SUR DU CARRELAGE | 66dB(A) |
| LONGUEUR DU CABLE D'ALIMENTATION | 23m (75 ft) |
| TENSION DE REGIME | 120V / 60 Hz |

Les spécifications sont susceptibles d'être modifiées sans préavis.

DIMENSIONS DE LA MACHINE

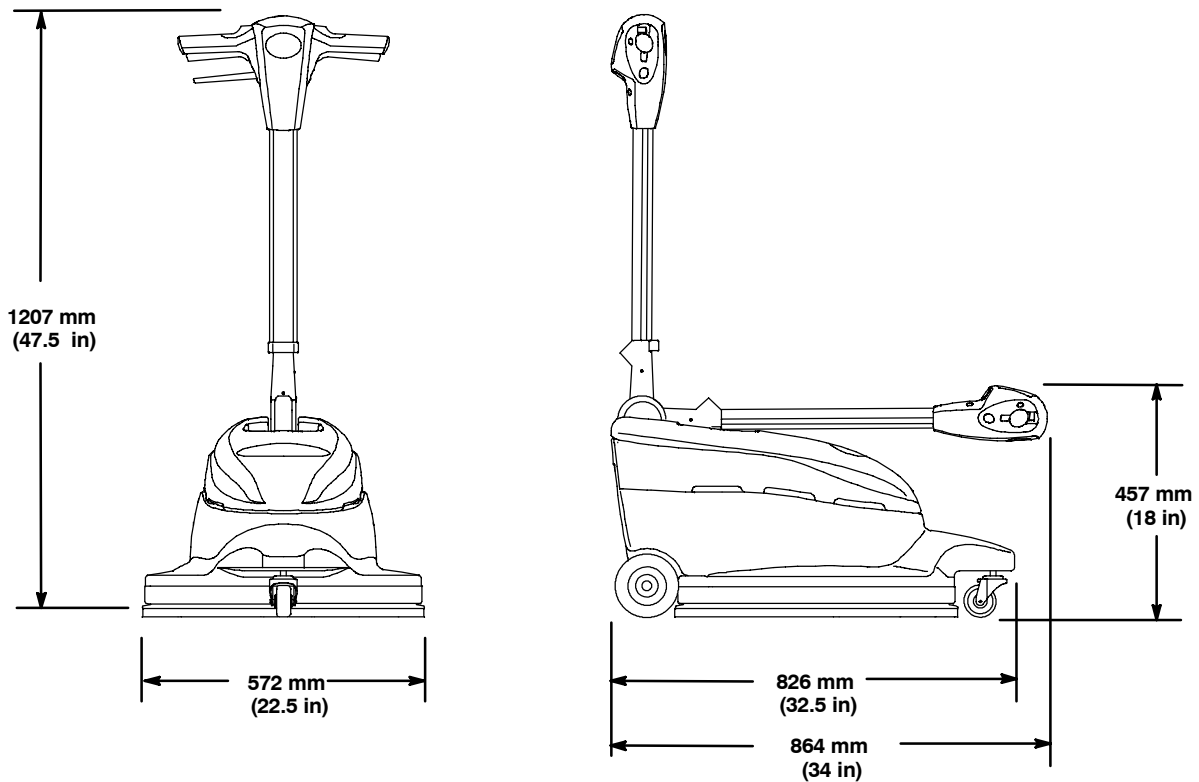

当マニュアルはそれぞれの製品に同梱されており、製品の操作や整備に必要な説明が記載されています。

当マニュアルを読み完全に理解して本機の操作や点検整備を行ってください。

本機は優れた耐久性を誇ります。最小のコストで最良の結果を得るためには、次のことにご留意ください。

- 本機は十分注意して操作してください。
- 本機は決められた手順に従って、定期的に整備してください。
- 本機は、当社製のパーツまたは同等品を使って点検整備してください。

パーツやサプライ品のご注文は、オンライン、電話、FAX、または手紙でお願いいたします。

開梱時:

外箱(カートン)に損傷がないか注意深く点検してください。問題があれば、すぐに輸送会社に報告してください。



環境の保護

梱包材や本機の交換済の部品を廃棄するときは、各国の法令に従い、環境に安全な方法で廃棄してください。



常にリサイクルを検討してください。

Tennant Company

PO Box 1452
 Minneapolis, MN 55440 USA
 Phone: (800) 553-8033 or (763) 513-2850
 www.tennantco.com

テナントカンパニー日本支店

〒231-0023
 神奈川県横浜市中区山下町 2番地
 産業貿易センタービル 9階
 電話: 045-640-5630 ファックス: 045-640-5604
 www.tennant.co.jp

本書に記載された仕様やパーツは、通知なしに変更される場合があります。

Copyright © 2010 TENNANT Company.
 無断複写・転載を禁じます。

本機のデーター

後日確認できるように、納入時に記入してください。

モデルNo. - _____

シリアルNo. - _____

本機のオプション- _____

販売代理店- _____

販売代理店の電話番号 - _____

顧客番号 - _____

納入日 - _____

目次

| | |
|-------------------------|----|
| 安全上の注意 | 36 |
| アースの取り方 | 36 |
| 安全ラベル | 37 |
| 本機の構成 | 38 |
| 本機のセットアップ | 38 |
| パッドの取り付け | 38 |
| ダストコントロールバッグの取り付け | 39 |
| 操作 | 39 |
| 点検整備 | 40 |
| 本機の保管 | 41 |
| 本機の輸送 | 41 |
| 当社推奨の在庫用品 | 41 |
| トラブルシューティング | 42 |
| 仕様 | 43 |
| 本機の寸法 | 43 |

安全上の注意

本機は業務用の仕様となっています。屋内の硬質床面を清掃するための機械であり、本書に説明されている以外の目的での使用は控えてください。パッド、ブラシ、および洗浄液は推奨品のみをご使用ください。

オペレーターは以下の安全上の注意をよく読み、内容を理解したうえで本機の操作を行ってください。

本書では、以下のシンボルマークが、それぞれに説明した内容の注意を促すために使用されています。

▲ 警告：死亡または重傷を負うおそれのある危険行為や安全性に欠ける行為を警告します。

安全のために：本機を安全に操作するために守らなければならない手順を示します。

オペレーターと本機の安全のために、以下の注意事項を必ず守ってください。

安全のために：

1. 本機の操作または点検整備を行うときは、以下の注意を守ってください：
 - トレーニングを受ける。
 - 本書をよく読み、理解する。
 - 周辺に引火性あるいは爆発性の物がある場所で使用しない。
 - 正しくアースを取る。
 - コードやプラグが損傷している場合は使用しない。
 - 本機の状態が操作に適していない場合は使用しない。
 - 屋外で使用しない。
 - 水のたまっている場所で使用しない。
 - 延長コードを使用しない。
2. 本機の操作前に：
 - 全ての安全装置が正常に作動するかどうか点検してください。
3. 本機の操作中は：
 - 本機がコードを踏まないようにしてください。
 - 電源プラグやコードを持って本機を引っ張らないでください。
 - 柱などの突起物にそってコードを張らないようにしてください。
 - 電源プラグをコンセントから抜く際に、コードを引っ張らないでください。
 - 濡れた手でプラグに触れないでください。
 - コードを高温にさらさないでください。
 - パッドが完全に停止するまではハンドルグリップから手を離さないでください。
 - 斜面や滑りやすい床ではゆっくりと前進させます。

- 本機が損傷したり故障した場合は、直ちにテナント社および販売代理店に報告してください。

4. 本機から離れるときは：

- 本機の電源を切ってください。
- コンセントから電源プラグを抜いてください。

5. 本機を点検整備するときは：

- コンセントから電源プラグを抜いてください。
- 可動部に近づかないでください。サイズの大きなジャケットやシャツ等大きな袖の衣類を身に付けしないでください。
- 部品の交換には、テナント社の支給部品または同等品を使用してください。

▲ 警告：高圧注意。感電のおそれがあります。点検整備の前に本機の電源プラグを抜いてください。

▲ 警告：引火物は爆発や火災を起こすおそれがあるため、使用しないでください。

アースの取り方

本機は必ずアースを取って使用してください。異常が発生したり故障した場合、抵抗の小さいアース線に電流が流れ、感電のリスクを低減します。本機は、アース線とアースプラグ付きのコードを備えています。使用の際にはアースアダプターをご使用ください。本機を使用する際は、電源プラグにアースアダプターを付けてから、コンセントに差し込んでください。アースピンは抜かないで下さい。アースピンが抜けている場合は、プラグを交換してください。

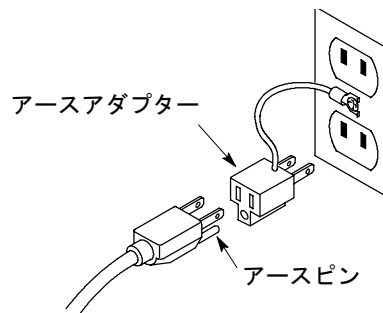

安全ラベル

安全ラベルは以下の場所に貼られています。ラベルが傷んだ場合や、文字が読めなくなった場合は、取り替えてください。

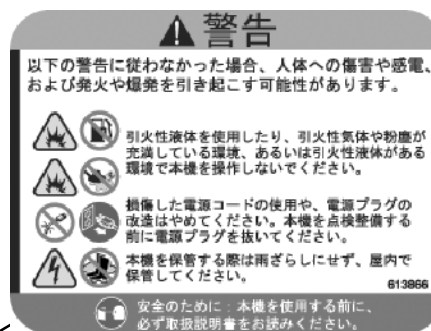

本機の構成

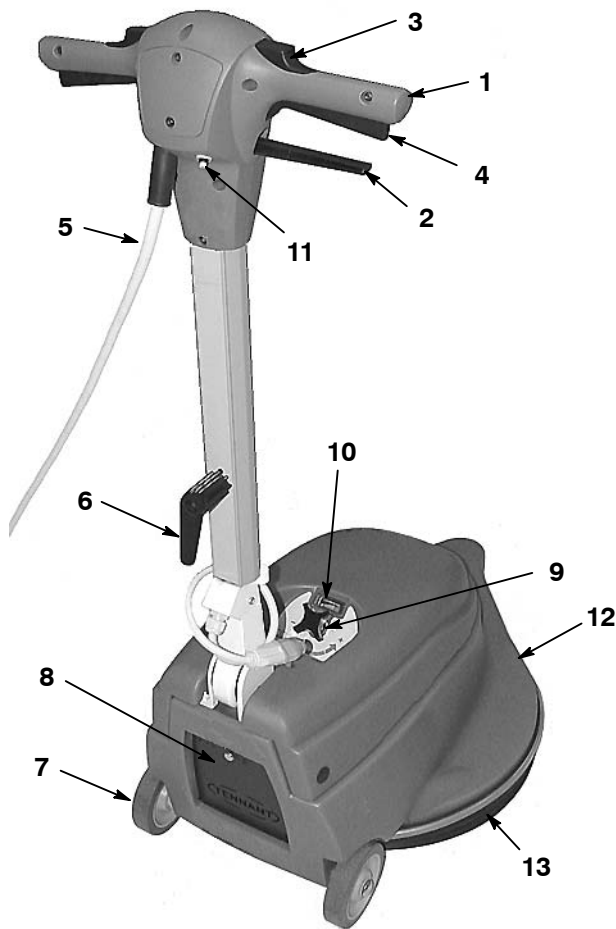

1. 操作ハンドル
2. ハンドル位置調節レバー
3. 安全ロックボタン
4. オン/オフレバー
5. 電源コード
6. コードフック
7. ホイール
8. ダストバック収納室
9. パッド圧力調節ノブ
10. パッド圧メーター
11. サーキットブレーカーリセットボタン
12. ベース
13. ダストコントロールスカート

本機のセットアップ

開梱時に本機の損傷を調べます。損傷があれば直ちにテナント社または販売代理店に連絡してください。

パッドの取り付け

1. コンセントから電源コードを外します。安全のために：本機を離れるとき、また整備するときは、コンセントから電源コードを外してください。

安全のために：本機を離れるとき、また整備するときは、コンセントから電源コードを外してください。

2. 作業に最適な推奨パッドを選び、取り付けてください。

注：最高の性能を発揮させるためには最適なパッドを選ぶことが大切です。パッドの選択に関しては、テナント社または販売代理店にご相談ください。

3. ハンドル位置調節レバーを引き、操作ハンドルを立てた状態にしてから、注意して本機を後方に傾け、床面に操作ハンドルを寝かせます。(図 1)



図 1

4. Rプラスチック製のセンターロックリングをパッドドライバーから取り外し、パッドをパッドドライバーに合わせてから、センターロックリングを時計回りに回してパッドを固定します。センターロックリングがきちんと締まっているか確認してください。(図2)

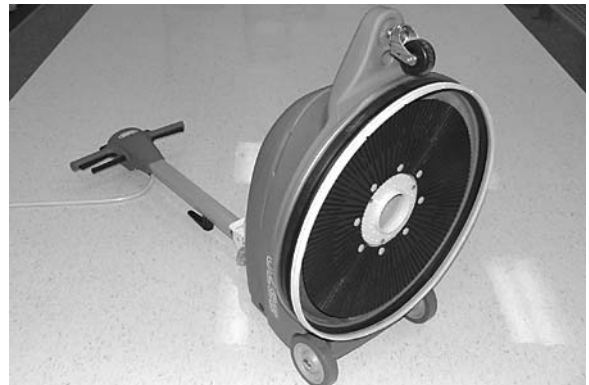

図 2

5. パッドを装着したら、本機を元の立てた状態に戻します。

ダストコントロールバッグの取り付け

1. 本機後部のノブを反時計回りに回し、ダストバッグ収納室を開けます。(図3)
2. ダストコントロールバッグのカラー部を収納室内部の排出管に差し込みます。操作前は常にバッグが空になっているか確認してください。(図3)

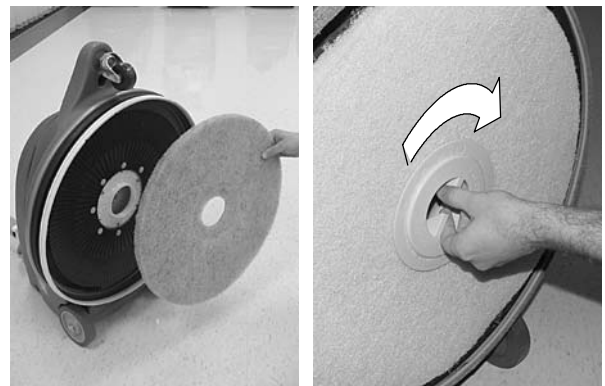

図 3

操作

安全のために：オペレーターマニュアルをよく読み、十分理解してから本機の実行を行ってください。

⚠ 警告：本機内部のモーターは始動時や操作中に火花を発するため、引火して爆発を引き起こす可能性があります。本機のモーターは発火の可能性を完全に防ぐものではありません。発火や爆発、および人体への傷害を避けるため、可燃性液体の使用や、可燃性の気体・液体・粉塵の内部あるいはその近くでの本機の実行は絶対にやめてください。

1. コードフックを上げ、電源コードを本機から外します。(図4)



図 4

2. アースアダプターを使い、電源コードをアース付壁コンセントに差し込みます。(図5)

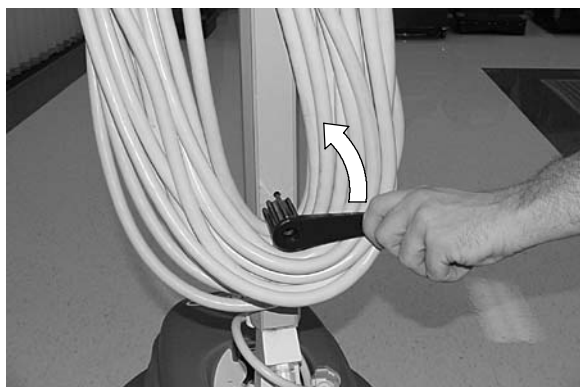
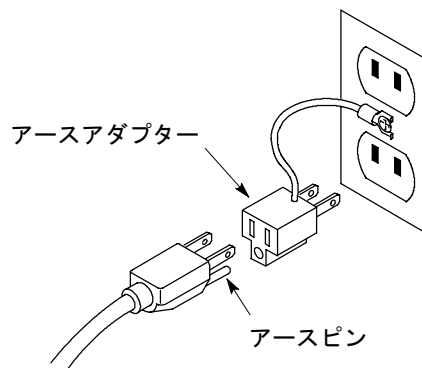

FIG. 5

安全のために：電源コードがアースされていない限り、本機の運転は控えてください。また、延長コードの使用や、損傷したコードやプラグの使用は避けてください。

3. ハンドル位置調節レバーを引き、操作ハンドルをお好みの位置まで下げます。レバーを放すとハンドルが固定されます。(図6)



図 6

4. パーニッシングを開始するには、操作ハンドルの上部にある安全ロックボタンをスライドさせてから、オン/オフレバーを引きます。パーニッシング開始後は、安全ロックボタンを放します。(図7)

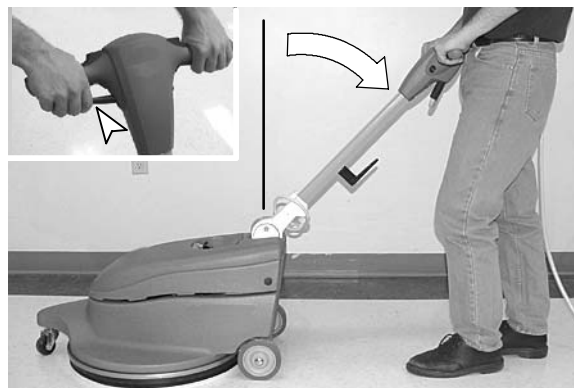

図 7

注：危険防止のため、操作ハンドルが直立した状態のときは、オン／オフレバーは機能しないようになっていきます。

5. パッド圧を調整します。パッド圧力調節ノブを反時計方向に回すと圧力が上がり、時計方向に回すと圧力が下がります。（図8）モーターおよび床面への損傷を避けるため、パッド圧メーターの針がレッドゾーンを指さないように調節してください。

安全のために：本機を取り扱う際は、回転中のパッドに手を近づけないでください。

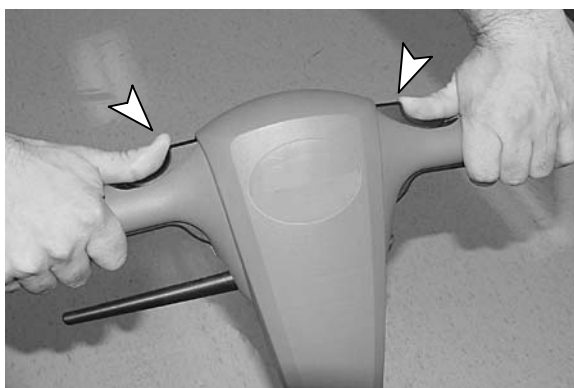

図 8

6. 本機を前方に進めるか、またはW字を描くようにして、バーニッシングを開始します。

安全のために：パッドが完全に停止するまでは、操作ハンドルから手を離さないでください。

注：モーターに過負荷がかかり、サーキットブレーカーがトリップした場合は、パッド圧を再調整し、負荷のかからないパッドに交換したうえで、定期的にゴミがパッドにたまっていないかをチェックします。サーキットブレーカーをリセットするには、電源コードを抜き、少なくとも15秒待ってから、ブレーカーのスイッチをリセットしてください。

7. 本機を同じ場所で長時間操作することは避けてください。床面が損傷するおそれがあります。
8. 段差や金網の上では本機を停止させ、本機を後方に傾けた状態で移動させます。

安全のために：本機を持ち運ぶ際は、電源コードをコンセントからはずしてから、必ず2人以上で運ぶようにしてください。

9. 本機を停止するときはオン／オフレバーを放します。安全ロックボタンが自動的にかかります。
10. バーニッシング終了後は、後述の「点検整備」の項にしたがって本機のメンテナンスを行ってください。

点検整備

安全のために：本機から離れる場合や本機を整備する場合は、必ず電源コードをコンセントから抜いてください。

1. 毎使用後に電源コードを抜き、パッドの磨耗状態を調べます。磨耗している場合は、パッドを裏返して使用するか、もしくはパッドを交換します。（図9）



図 9

2. 毎使用後にダストコントロールバッグを空にします。（図10）

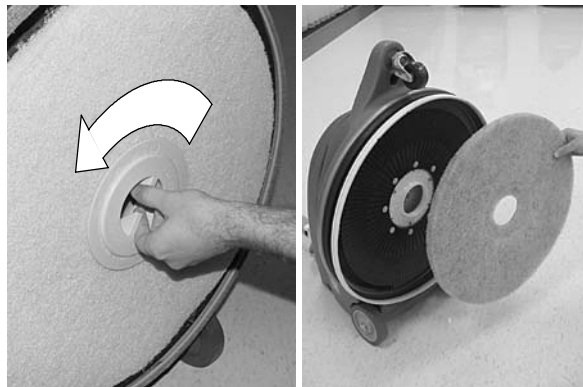

図 10

3. 毎使用後に本機を万能クリーナーで掃除します。
4. ダストコントロールスクートの状態を調べ、必要ならば交換します。
5. 毎使用後に電源コードをチェックし、磨耗や損傷がみられる場合は直ちに交換します。
6. 毎使用後に電源コードを湿った布で拭き、コードフックと操作ハンドルにしっかりと巻きつけます。
7. 定期的にボルトやナットのゆるみを点検します。
8. 250操作時間ごとにモーターのカーボンブラシを点検し、10mm以下の長さまで磨耗している場合は交換します。カーボンブラシの点検は、テナント社および販売代理店にご相談ください。

警告：高電圧注意。感電のおそれがあります。点検整備の前に本機の電源プラグを抜いてください。

本機の保管

1. 保管の前に電源コードを抜き、パッドを取り外します。コードの損傷を防ぐため、コードフックとハンドルにコードをしっかりと巻きつけてください。(図11)
2. 湿気の少ない場所に、本機を立てた状態もしくは折りたたんだ状態で保管します。
3. 狭い場所に保管する場合は、操作ハンドルを図11のように折りたたみます。



図 11

注意：本機は必ず屋内で保管し、雨ざらしにすることは絶対に避けてください。

本機の輸送

1. 輸送の前に電源コードを抜き、パッドを取り外します。コードの損傷を防ぐため、コードフックとハンドルにコードをしっかりと巻きつけてください。
2. 積載用傾斜板を使用するか、人手を借りて本機を積み込みます。

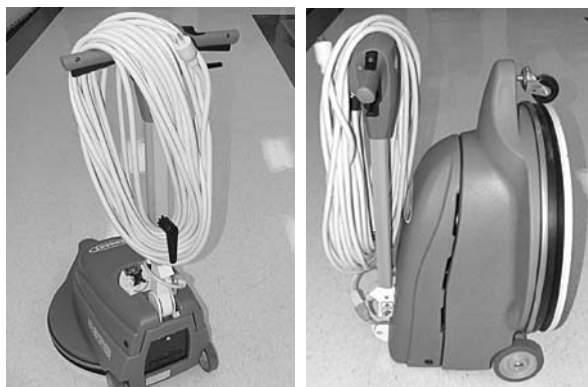
安全のために：本機を持ち運ぶ際は、必ず2人以上で運ぶようにしてください。

3. 運搬中は必ず固定用ストラップで本機を固定します。
4. 本機を運搬する際は、ダストコントロールスカートを持たないようにしてください。スカートを破損するおそれがあります。

注意：本機は必ず屋内で保管し、雨ざらしにすることは絶対に避けてください。

当社推奨の在庫用品

当社が推奨する在庫品目については、「パーツリスト・マニュアル」を参照してください。在庫品目は、それぞれのパーツの前に丸印が付けられています。以下にその例を示します。

| | | | |
|----|---------|------------|--|
| 26 | 1017380 | (00000000- |) ● Hose, Drain, Assy, 1.5d X 29.5l, Blk,Flx |
| 27 | 1008639 | (00000000- |) ● Drain Assy |
| 28 | 1019563 | (00000000- |) ● Strap, Drain Cap |
| 29 | 1008637 | (00000000- |) ● O Ring, 1.48" Id, 1.76" Od |

トラブルシューティング

| 問題点 | 原因 | 対策 |
|---------------------------------|--------------------------|-----------------------|
| 本機が作動しない。 | 電源コードがつながっていない。 | コードをコンセントに差し込む。 |
| | 操作ハンドルとベースをつなぐコードの接続が悪い。 | コードの接続を確認する。 |
| | 本機のサーキットブレーカーがトリップしている。 | サーキットブレーカーをリセットする。 |
| | 建物側のブレーカーが落ちている。 | 建物側のブレーカーをリセットする。 |
| | 電源コードの不良。 | テナント社または販売代理店に問い合わせる。 |
| | 本機内部の配線不良。 | テナント社または販売代理店に問い合わせる。 |
| | オン/オフレバーのスイッチ不良。 | テナント社または販売代理店に問い合わせる。 |
| | 本機内部の整流器の不良。 | テナント社または販売代理店に問い合わせる。 |
| 本機のサーキットブレーカーをリセットしてもすぐにトリップする。 | パッド圧が高すぎる。 | パッド圧力調節ノブで調整する。 |
| | パッドが汚れている。 | パッドを交換する。 |
| | 作業環境に合わないパッドが付いている。 | 作業環境に適したパッドに交換する。 |
| | サーキットブレーカーの不良。 | テナント社または販売代理店に問い合わせる。 |
| | モーターのカーボンブラシが磨耗している。 | テナント社または販売代理店に問い合わせる。 |

仕様

| | |
|------------------------------------|-------------------------------|
| モデル | BR-2000-DC |
| 全長 | 826 mm |
| 全幅 | 572 mm |
| 全高 | 1207 mm |
| ハンドルを- 折りたたんだ状態での高さ | 457 mm |
| 重量 | 42 Kg / 36 Kg less power cord |
| モーター | 100V - 1.3 hp 15AMP 50/60Hz |
| パッド/ブラシ速度 | 2100 RPM @ 15 AMPS |
| ブラシパッドの直径 | 508 mm |
| 屋内タイル床で操作したときにオペレーターの耳で感じられるノイズレベル | 66dB (A) |
| 電源コード全長 | 23m |
| 電源 | 100V 50/60 Hz |

本機の寸法

